

セーフティネットとしての 計画停電の準備について

- 1 計画停電の位置づけ
- 2 需給ひっ迫時の対応
- 3 計画停電に関する国の基本的方針
- 4 当社における計画停電の具体的手順
- 5 計画停電に関するお客さまへのお知らせとお問合せ窓口

- 国の「電力需給に関する検討会合（第6回）・エネルギー・環境会議（第8回）合同会議」において、「計画停電は不実施が原則だが、今後、万が一実施せざるを得ない場合に備え、計画停電の準備を進めておく。」ことが示されました。
- この方針を受け、当社では、万が一の不測の事態への最終的な備え（セーフティネット）としての計画停電について、国と十分な連携を図りながら、検討を行ってまいりました。
- 当社は、計画停電の実施を回避すべく、今後も引き続き、電力の安定供給の確保に向けた取組みを最大限行ってまいりますが、お客さまにおかれましては、この夏の需給状況を踏まえ、節電へのご協力をお願いいたします。

- 不測の事態により需給ひっ迫（予備率3%未満）が予想される場合には、所轄官庁や自治体と連携をとりながら、報道機関やホームページ等を通じた更なる節電のお願いに加え、他電力からの緊急的な応援融通の受電や、あらかじめご契約いただいているお客さまの負荷調整の要請など、需給両面からのあらゆる対策を実施し、需給ひっ迫による計画停電を回避すべく最大限の努力を行います。
- しかしながら、これらの需給両面の対策を実施してもなお、供給力不足が解消されない場合には、2時間程度前を目途に、やむを得ず計画停電の実施を決定します。

【実需給段階で需給ひっ迫が予想される場合の各断面における需給対策の概要】

前週～前々日

- ・火力機の出力量向上運転を決定
- ・五島内燃力設備、移動用発電設備の臨時稼働を決定
- ・他電力からの追加の応援融通の受電を決定
- ・電力市場から当日分電力を調達
- ・報道機関や「緊急時の節電お願いメール」配信等を通じた緊急節電の事前要請

前日

（上記対策を講じても当日の需給ひっ迫が予想される場合）

- ・他電力からの緊急的な応援融通の受電を要請
- ・スポット負荷調整契約（ネガワット）に基づく当日の負荷調整を要請
- ・特別高圧お客さま（通電継続型計画停電適用のお客さま）に大幅なピークカットを要請
- ・政府の「需給ひっ迫警報」、報道機関や「緊急時の節電お願いメール」配信等を通じた緊急節電要請

（計画停電の可能性がある場合：前日18時頃までに公表）

- ・翌日予定（実施の可能性）のスケジュール（停電時間帯、サブグループ）をお知らせ

当日

（当日段階になっても需給ひっ迫が解消されない場合）

- ・随時調整契約に基づく負荷抑制を要請
- ・政府の「需給ひっ迫警報」、報道機関や「緊急時の節電お願いメール」配信等を通じた緊急節電要請（この場合には、空調設備の使用を控えるなどのご協力をお願いします）
- ・他電力の需給状況を踏まえた更なる緊急的な応援融通の受電
（実需給が近づくに従い、リスクが見通せるようになるため、応援融通受電の可能性が高まる）

（計画停電が必要な場合：実施2時間前までに公表）

- ・当日予定（実施の最終決定判断）のスケジュール（停電時間帯、サブグループ）をお知らせ

最後の手段として計画停電を実施

※大型発電所の計画外停止が重なり短時間に需給がひっ迫する場合等においては、上記手順によらず計画停電を実施することがあります。

【計画停電に関する国の基本的方針】

<p>停電時間</p>	<ul style="list-style-type: none"> ・ 1回の停電時間は2時間程度（1日複数回の計画停電をできる限り回避） （注）新電力（特定規模電気事業者）から電力供給を受けている場合についても停電
<p>事前の公表</p>	<ul style="list-style-type: none"> ・ 計画停電の月間カレンダー、グループ割り・サブグループ割りは電力会社から公表（6月下旬までに）
<p>医療機関等に係る特例</p>	<ul style="list-style-type: none"> ①変電所の運用改善等によって、以下の施設について停電による影響をできる限り緩和。自家用発電機を保有する施設に関しては、できる限り自家用発電機での対応をお願い <ul style="list-style-type: none"> ・ 医療機関（救命救急センター等の救急医療機関、周産期母子医療センター、災害拠点病院等） ・ 国の安全保障上極めて重要な施設 ・ 国の主要な機関、道府県庁、道府県警察本部、消防本部等 上記のほか、技術的に可能な範囲で鉄道・航空、金融システム等についても通電 ②特高需要家は、技術的に可能な範囲で、大幅なピークカット等を条件に、一定程度の連続操業が可能な形での計画停電等を実施 ③被災地・災害等への配慮、原子力発電所周辺30km圏内への配慮を行う
<p>人工呼吸器等患者への対応 熱中症対策</p>	<ul style="list-style-type: none"> ・ 在宅等で人工呼吸器等の医療機器を使用する患者への対策 <ul style="list-style-type: none"> ①医療機関、訪問看護ステーション等への注意喚起、計画停電のスケジュール等の情報提供 ②緊急相談窓口の設置、計画停電時に通電される近隣の医療機関等の施設の紹介 ③電力会社による小型発電機の貸し出し等を行う。また、熱中症対策の周知徹底等に取り組む
<p>計画停電を実施する際の手順</p>	<ul style="list-style-type: none"> ①他社から電力融通を受けても、ひっ迫会社の供給予備率が3%を下回る見通しとなった場合、政府から、ひっ迫する電力会社管内に対し、「需給ひっ迫警報」を発令 ②当日9:00を目途に政府から発令。その後も需給状況の変化を踏まえて、必要に応じ、続報を発令 ③引き続き需給見通しが改善されない場合、電力需給がひっ迫し、計画停電を開始する可能性がある時間の3～4時間前に、政府から「緊急速報メール」を発信し、電気の利用を極力控えることを要請 ④需給ひっ迫状況が解消されず、最大限の融通を受けても供給予備率が1%程度を下回る見通しとなった場合、計画停電を実施する可能性がある時間帯ごとに、その2時間程度前に、電力会社から計画停電の実施を発表 <p>（注）大型発電所の計画外停止が重なり短時間に需給がひっ迫した場合等においては、「需給ひっ迫警報」や「緊急速報メール」を発信することなく計画停電を実施する場合がある</p>

1. 計画停電の時間帯と停電エリアの区分

(1) 計画停電の時間帯

- 節電をお願いしている時間帯は、『9時～20時』ですが、停電・送電の機器操作に30分程度の時間が必要となるため、計画停電の対象時間帯は『8時30分～21時』となります。

(2) 停電エリアの区分

- 停電時間を2時間程度として、時間帯を区分すると、6つの時間帯が必要です。
- このため、停電エリアを6つにグループ分けを行い、グループ毎に停電の時間帯を設定します。

【お客さま毎の停電時間（第3時間帯の例）】

停電した順番で送電するため、お客さま毎の停電時間は2時間程度となります。
（停電・送電の操作に30分程度必要）



停電時間帯

以下の各時間帯のうち『2時間程度』停電

- 第1時間帯 … 8:30 ~ 11:00
- 第2時間帯 … 10:30 ~ 13:00
- 第3時間帯 … 12:30 ~ 15:00
- 第4時間帯 … 14:30 ~ 17:00
- 第5時間帯 … 16:30 ~ 19:00
- 第6時間帯 … 18:30 ~ 21:00

※停電・送電の操作に30分程度必要となるため、各時間帯は重複。

【グループ毎の停電時間帯】

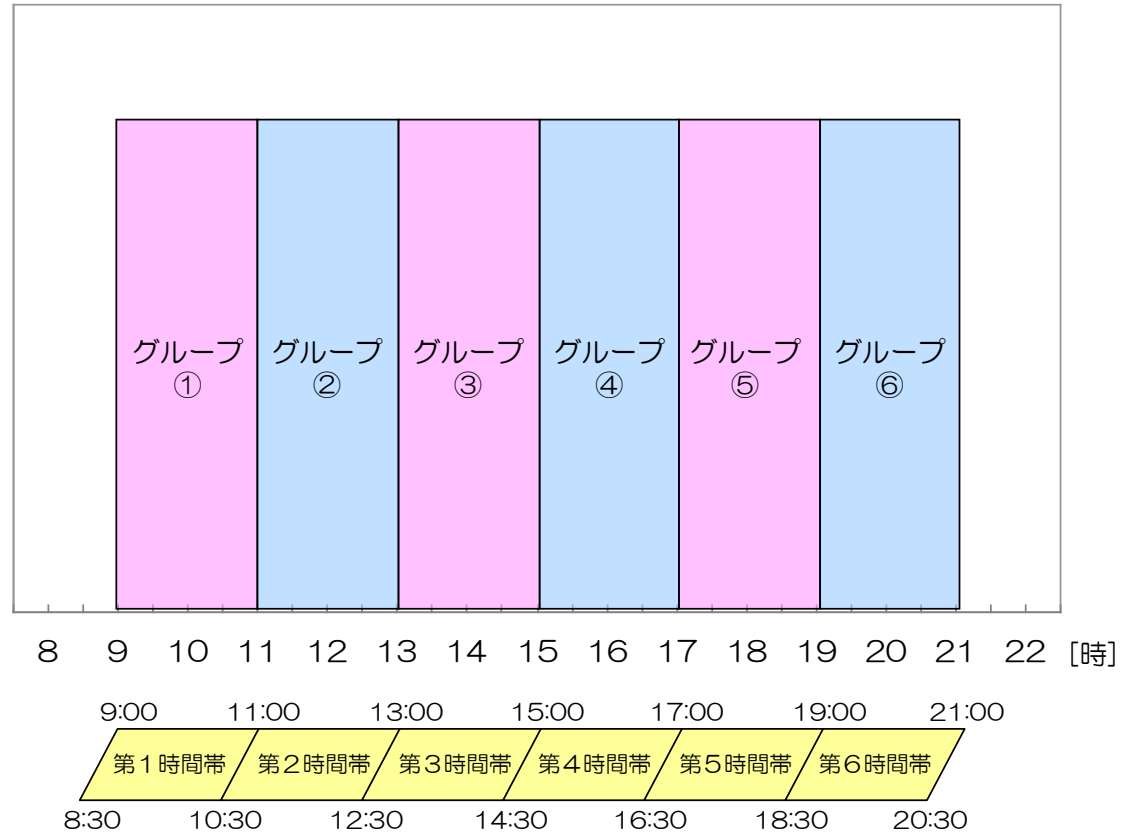

2. 計画停電のグループ割り・サブグループ割りの考え方

- 停電エリアが一部の地域に偏らないように、九州エリアをAエリア、Bエリアの2つのエリアに分割します。
- 各エリアを10~20万kW毎に30のサブグループに細分化します。
(全社で2_{エリア}×30_{サブグループ}=60_{サブグループ})
 - ・ 隣接する地域が同じ時間帯で停電となるのを可能な限り回避
 - ・ 細部化することで、不足する供給力の大きさに応じた停電エリアが可能（必要以上の停電を回避）
- 10のサブグループを1つのグループとし、各エリアを3つにグループ割りします。
(全社で2_{エリア}×3_{グループ}=6_{グループ})

【九州のエリア分け】

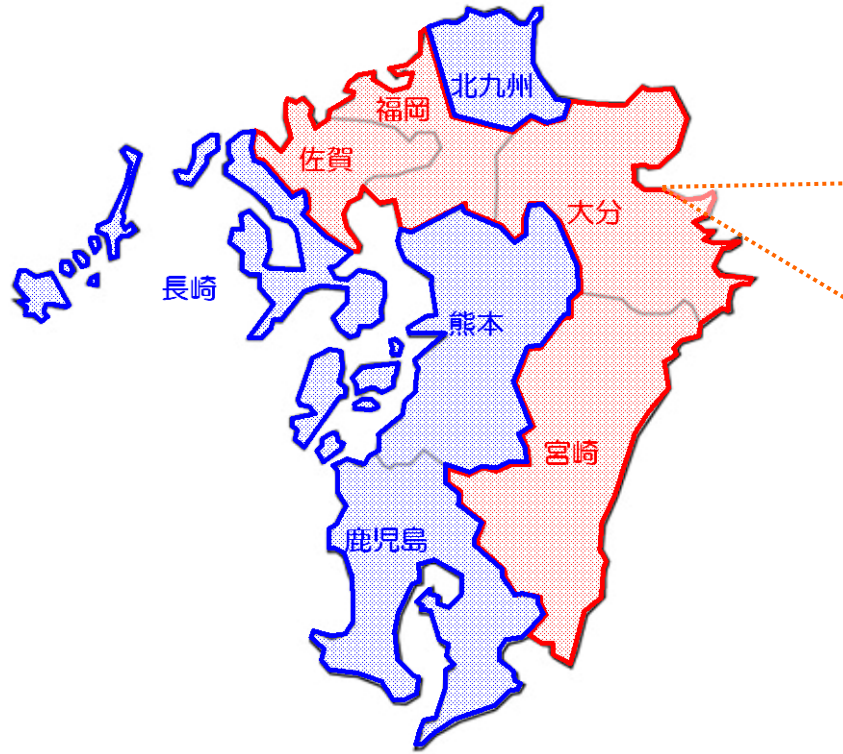

停電エリアが一部の地域に偏らない
ようにA・Bの2つのエリアに分割

Aエリア
福岡、佐賀、大分、宮崎

Bエリア
北九州、長崎、熊本、鹿児島

大分市のサブグループ割りのイメージ

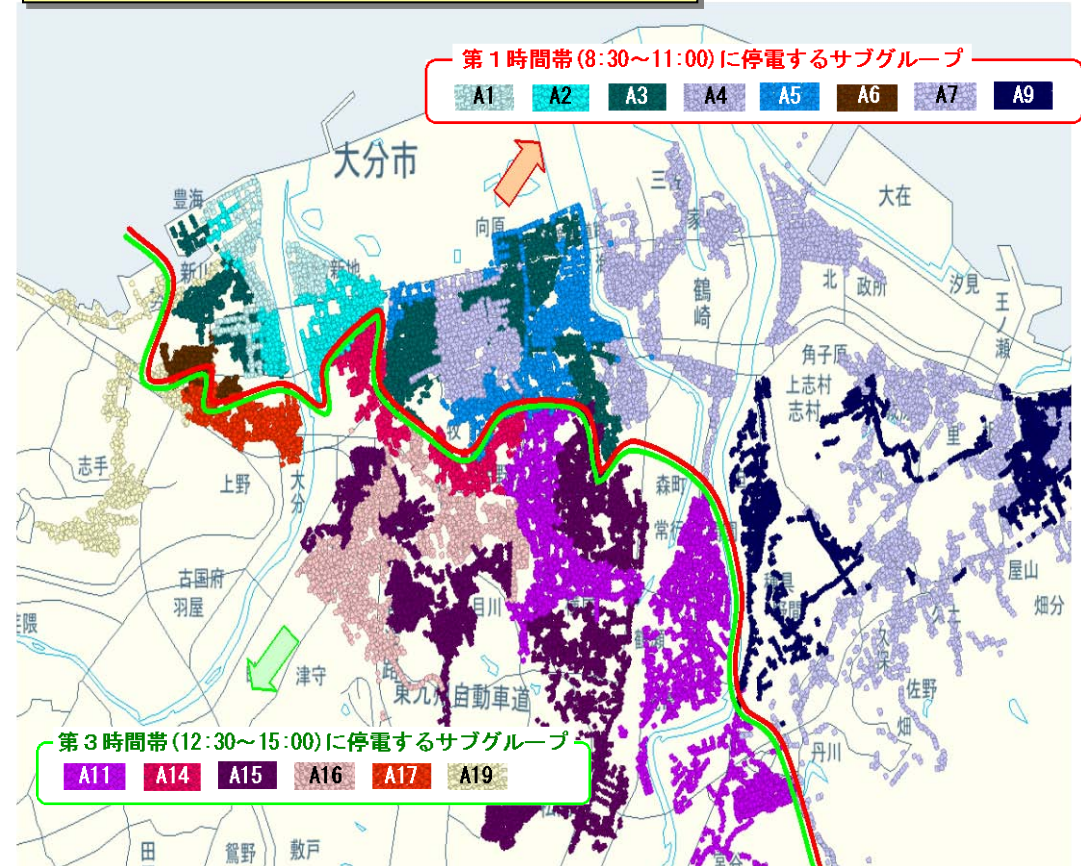

隣接する地域は同じ時間帯で停電となるのを
可能な限り回避

3. 計画停電の月間カレンダー

- 万が一に備え、計画停電の対象グループおよび時間帯を割り当てた「月間カレンダー」をあらかじめお知らせします。

[カレンダーの設定期間：7月2日から9月7日までの平日（お盆期間8月13日から8月15日を除く）]

- なお、各グループの停電時間帯は、公平性を保つために日ごとに1時間帯ずつ前へローテーションを行います。

【計画停電の月間カレンダー】

日付	対象グループ					
	9:00 第1時間帯	11:00 第2時間帯	13:00 第3時間帯	15:00 第4時間帯	17:00 第5時間帯	19:00 第6時間帯
7月2日 (月)	A1~A10	B1~B10	A11~A20	B11~B20	A21~A30	B21~B30
7月3日 (火)	B1~B10	A11~A20	B11~B20	A21~A30	B21~B30	A1~A10
7月4日 (水)	A11~A20	B11~B20	A21~A30	B21~B30	A1~A10	B1~B10
7月5日 (木)	B11~B20	A21~A30	B21~B30	A1~A10	B1~B10	A11~A20
7月6日 (金)	A21~A30	B21~B30	A1~A10	B1~B10	A11~A20	B11~B20
7月7日 (土)						
7月8日 (日)						
7月9日 (月)	B21~B30	A1~A10	B1~B10	A11~A20	B11~B20	A21~A30
7月10日 (火)	A1~A10	B1~B10	A11~A20	B11~B20	A21~A30	B21~B30
7月11日 (水)	B1~B10	A11~A20	B11~B20	A21~A30	B21~B30	A1~A10
7月12日 (木)	A11~A20	B11~B20	A21~A30	B21~B30	A1~A10	B1~B10
7月13日 (金)	B11~B20	A21~A30	B21~B30	A1~A10	B1~B10	A11~A20
7月14日 (土)						

例「B21~B30」グループのローテーション

「B21~B30」： 7/2 (月) 第6時間帯 → 7/3 (火) 第5時間帯 → 7/4 (水) 第4時間帯 → 7/5 (木) 第3時間帯 → 7/6 (金) 第2時間帯 → 7/9 (月) 第1時間帯

3. 計画停電の月間カレンダー（サブグループのローテーション）

- サブグループ間の公平性を保つために、日ごとに計画停電をお願いするサブグループの順番のローテーションを行います。

（月間カレンダー）

	第1時間帯	第2時間帯	第3時間帯
1日目	A21~A30	B21~B30	A1~A10
2日目	B21~B30	A1~A10	B1~B10
3日目	A1~A10	B1~B10	A11~A20

（サブグループのローテーション）

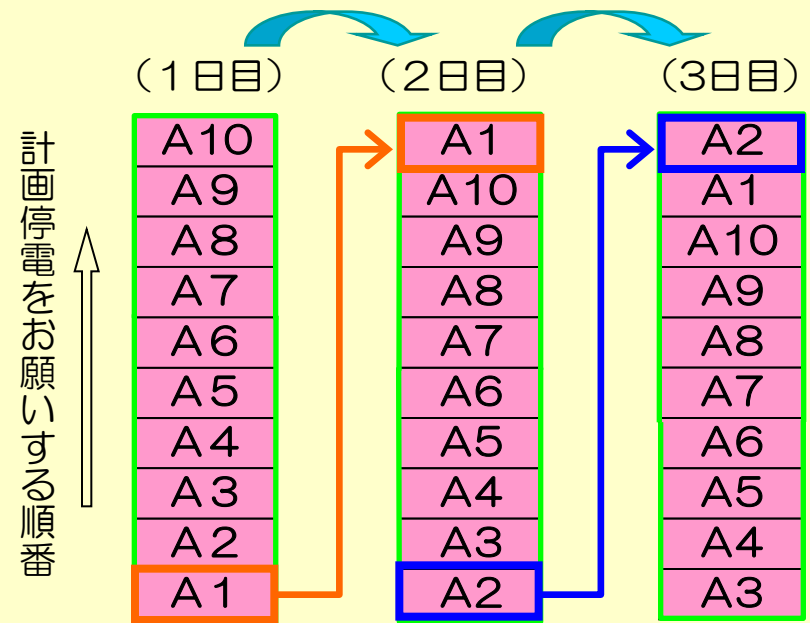

➤ 最前列のサブグループは、翌日は最後尾に移動します。

4. 前日・当日の計画停電スケジュール（停電対象サブグループの割り当て）

- 計画停電はサブグループ単位で実施します。
- 計画停電対象となるサブグループは、時間帯毎の不足する供給力の大きさに応じて、前日夕刻の段階で割り当てを行います。

【計画停電スケジュールのイメージ】



5. 計画停電スケジュールの公表

- 需給ひっ迫により、計画停電が回避できないと判断した場合には、計画停電対象のサブグループを前日および当日にお知らせします。
 - 翌日予定（実施の可能性があるサブグループ）を、前日の18時頃までにお知らせ。
 - 当日予定（実施の最終判断結果）を、各時間帯の実施2時間程度前までにお知らせ。
 - 状況変化に伴い、不足する供給力の大きさが当日の実施2時間前までに大きく変動した場合には、計画停電を実施するサブグループの数を拡大または縮小させる可能性があります。

【計画停電のカレンダー・スケジュールの公表イメージ】

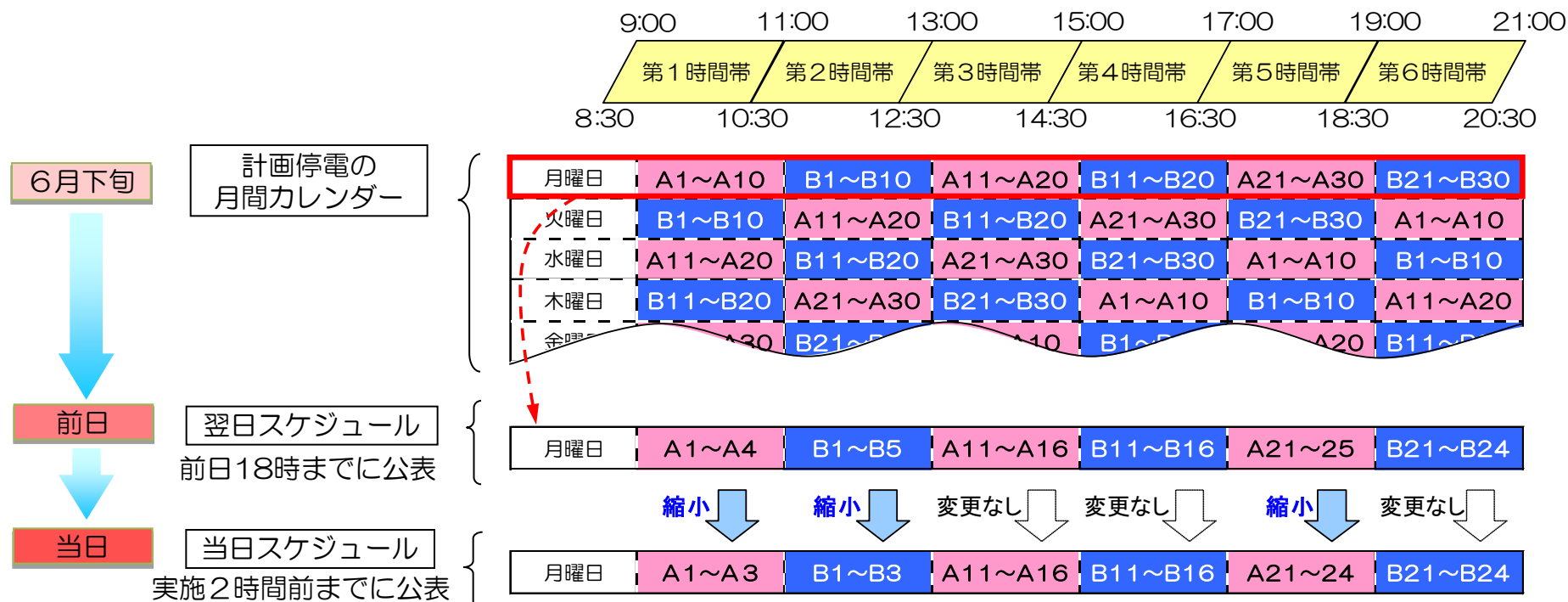

6. 計画停電実施時のサブグループのローテーション

- 計画停電を実施した場合、サブグループ間の公平性を保つために、計画停電を実施したサブグループは、実施していないサブグループよりも計画停電をお願いする順番を下げてローテーションを行います。
- ローテーションの結果を踏まえ、前日18時頃までに計画停電の可能性があるサブグループをお知らせし、最終的には、当日の実施2時間程度前までに停電対象のサブグループをお知らせします。

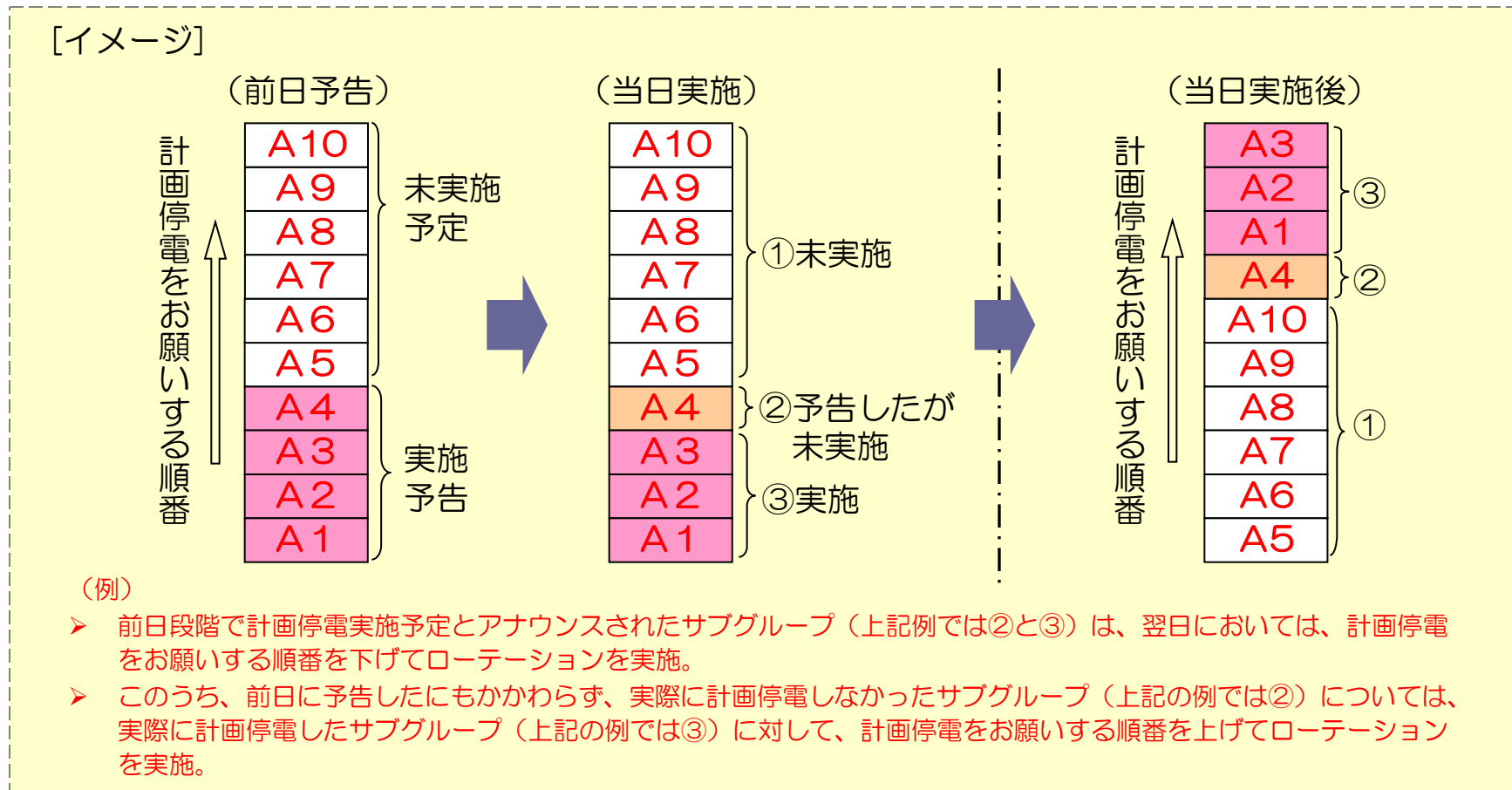

7. 計画停電の運用方法

〔低圧・高圧のお客さま（一般のご家庭のお客さま、商店、ビル等）〕

- ・計画停電は全ての配電線を対象に「配電線単位」で実施します。ただし、緩和対象施設（通電を継続する施設）等については事前に調査を行い、通電が継続できるような処置を実施します。

〔特別高圧のお客さま（大規模工場等）〕

- ・特別高圧のお客さまは、技術的に可能な範囲で、大幅なピークカット（注）を行うことを条件に、一定程度の連続操業が可能な形での計画停電を実施します。

（注）計画停電実施が予想される日において、現行の節電目標（一昨年比▲10%以上）に加え、原則として一昨年比▲5%以上の更なる負荷抑制を実施。

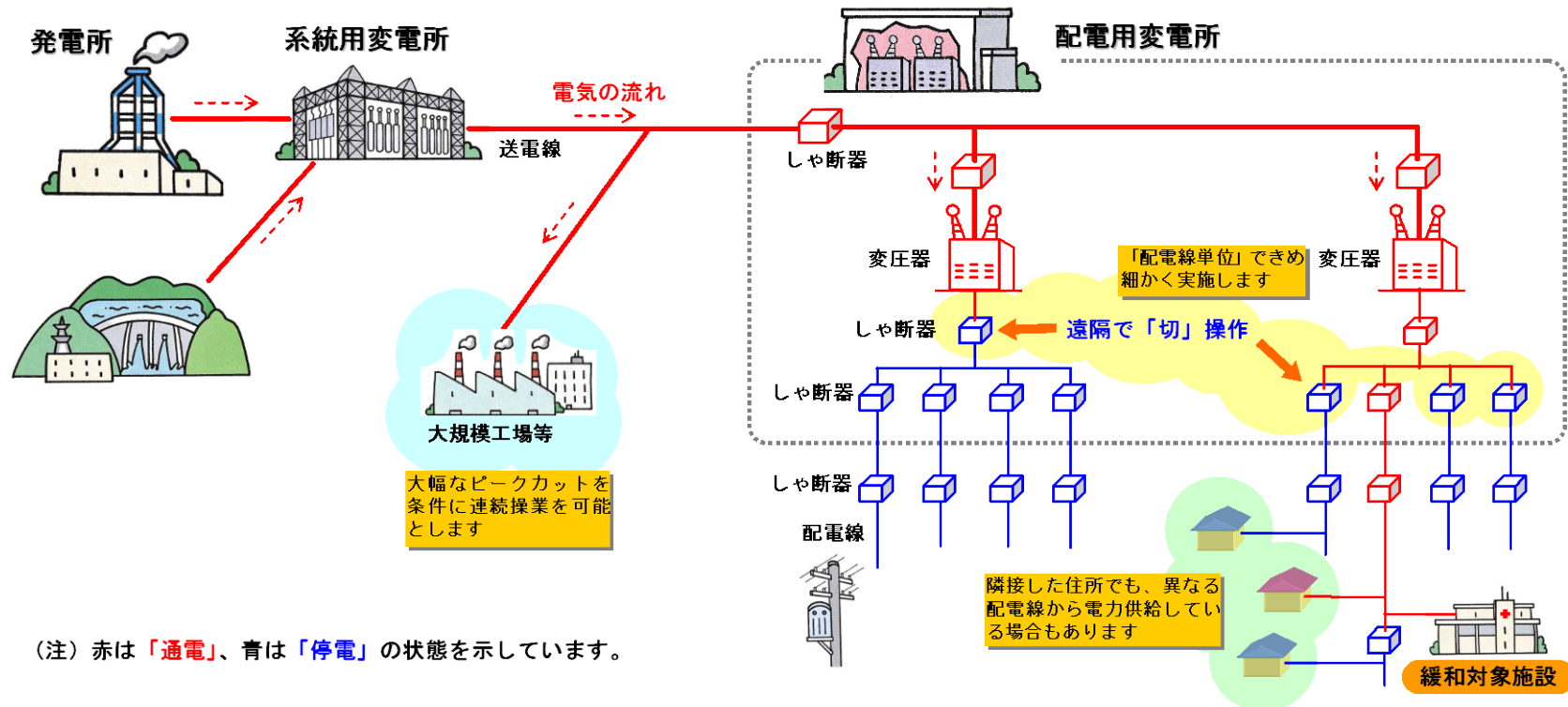

- 国から提示された具体的な緩和対象施設（通電を継続する施設）に基づいて計画を策定。

【影響緩和措置（計画停電時にも通電される施設）】

- 医療機関（救命救急センター等の救急医療機関、周産期母子医療センター、災害拠点病院等）
- 国の安全保障上極めて重要な施設
- 国の主要な機関、道府県庁、市町村役場、区役所の本庁舎、道府県警察本部・警察署、消防本部・消防署等

上記のほか、技術的に可能な範囲で鉄道・航空、金融システム等についても通電。

※ 被災地・災害等への配慮、原子力発電所周辺30km圏内への配慮を行う。

5 計画停電に関するお客さまへのお知らせとお問合せ窓口

1. お客さまへのお知らせ

- お客さまが所属するグループは、ダイレクトメールでお知らせします。
 - ① 対象：低圧、高圧のお客さま785万口
 - ② 発送時期：平成24年6月25日～6月30日を予定

※ 計画停電の緩和対象のお客さまには「計画停電対象外」の旨お知らせ
 <印字イメージ>

料金後納
郵便

999-9999

福岡県福岡市中央区渡辺通
2-1-82

親展 ｷｬｳｼｬ ﾀﾂ ﾏｸ ﾏｸ 様

〒815-0001

万が一の備えとしての「計画停電に関するお知らせ」

日頃より節電にご協力いただき、誠にありがとうございます。
 今夏の電力需給は、極めて厳しい状況になることが予想されます。
 当社は、お客さまに節電のご協力をいただきながら、追加供給力の確保等に努め、計画停電に至らないよう最大限の対応を行っているところであります。
 計画停電につきましては、原則、実施いたしません。万が一実施せざるを得ない状況になった場合に備えて、お客さまの属する「計画停電のサブグループ」をお知らせいたします。
 ご確認いただけますようお願いいたします。

九州電力株式会社

福岡 営業所

住所 福岡県福岡市中央区渡辺通2-1-82
 電話 0120-986-205 (コールセンター)
 上記のほか計画停電に関する臨時受付センターもございます。
 電話 0120-187-333 (臨時受付センター)
 なお、臨時受付センターの受付時間は、平日9時から20時です。ご注意ください。
 (開設状況に応じて、受付時間を拡大する場合がございます。)

ここからゆくりがはしてください。

「計画停電サブグループ」のお知らせ

お客さま番号	1234567890123456789
ご契約名義	ｷｬｳｼｬ ﾀﾂ ﾏｸ
電気ご使用 場所住所	福岡県福岡市中央区渡辺通 2-1-82
ご使用用途	ｼﾞｬ ﾏｸ
計画停電 サブグループ	A1

計画停電スケジュールは、右のカレンダーでご確認いただけます。
 お客さまは「A1～A10」欄をご覧ください。

● 時間帯の区分

第1時間帯	8:30～11:00	第4時間帯	14:30～17:00
第2時間帯	10:30～13:00	第5時間帯	16:30～19:00
第3時間帯	12:30～15:00	第6時間帯	18:30～21:00

(停電時間は、各時間帯のうち、2時間程度となります。)

● グループ「A1～A10」(例)における停電の順番は、日ごとに入れ替えています。
 (実施するサブグループは前日18時ごろに公表いたします。)
 ● なお、万が一計画停電を実施した場合、次回は、未実施のサブグループから対象とします。

計画停電カレンダー 7月

日付	第1時間帯	第2時間帯	第3時間帯	第4時間帯	第5時間帯	第6時間帯
2日月	A1～A10	B1～B10	A11～A20	B11～B20	A21～A30	B21～B30
3日火	B1～B10	A11～A20	B11～B20	A21～A30	B21～B30	A1～A10
4日水	A11～A20	B11～B20	A21～A30	B21～B30	A1～A10	B1～B10
5日木	B11～B20	A21～A30	B21～B30	A1～A10	B1～B10	A11～A20
6日金	A21～A30	B21～B30	A1～A10	B1～B10	A11～A20	B11～B20
9日月	B21～B30	A1～A10	B1～B10	A11～A20	B11～B20	A21～A30
10日火	A1～A10	B1～B10	A11～A20	B11～B20	A21～A30	B21～B30
11日水	B1～B10	A11～A20	B11～B20	A21～A30	B21～B30	A1～A10
12日木	A11～A20	B11～B20	A21～A30	B21～B30	A1～A10	B1～B10
13日金	B11～B20	A21～A30	B21～B30	A1～A10	B1～B10	A11～A20
17日火	A21～A30	B21～B30	A1～A10	B1～B10	A11～A20	B11～B20
18日水	B21～B30	A1～A10	B1～B10	A11～A20	B11～B20	A21～A30
19日木	A1～A10	B1～B10	A11～A20	B11～B20	A21～A30	B21～B30
20日金	B1～B10	A11～A20	B11～B20	A21～A30	B21～B30	A1～A10
23日月	A11～A20	B11～B20	A21～A30	B21～B30	A1～A10	B1～B10
24日火	B11～B20	A21～A30	B21～B30	A1～A10	B1～B10	A11～A20
25日水	A21～A30	B21～B30	A1～A10	B1～B10	A11～A20	B11～B20
26日木	B21～B30	A1～A10	B1～B10	A11～A20	B11～B20	A21～A30
27日金	A1～A10	B1～B10	A11～A20	B11～B20	A21～A30	B21～B30
30日月	B1～B10	A11～A20	B11～B20	A21～A30	B21～B30	A1～A10
31日火	A11～A20	B11～B20	A21～A30	B21～B30	A1～A10	B1～B10

● 「8月以降の計画停電カレンダー」および「計画停電を実施する場合のお客さまへのお知らせ」につきましては、裏面をご覧ください。

※ 裏面には、計画停電時の注意事項等を掲載

- 計画停電を実施する場合、該当地区については、事前に広報車でお知らせします。

2. 問合せ窓口

- 計画停電に関する問合せについては、「営業所（コールセンター）」及び「計画停電に関する臨時受付センター」までお願いします。

- 「営業所（コールセンター）」
 - ・ 受付時間 終 日（24時間）

 - ・ 電話番号 検針票及び当社ホームページでご確認ください。

- 「計画停電に関する臨時受付センター」
 - ・ 開設期間 平成24年6月25日（月）～9月7日（金）

 - ・ 受付時間 平 日 9時～20時
 ※ 需給状況に応じて、受付時間を拡大する場合がございます。

 - ・ 電話番号 0120-187-333（無料通話ダイヤル）
 ※ お客さまへのダイレクトメール及び当社ホームページでお知らせします。

3. 計画停電情報検索システム（当社ホームページ掲載）

- 計画停電の月間カレンダー公表に合わせ、お客さまのサブグループ及びスケジュール等を確認できるように計画停電情報を当社ホームページに掲載します。
 - ・ 計画停電月間カレンダー、計画停電予告・実施サブグループ及びスケジュール等を掲載
 - ・ お客さま番号、住所、引込柱番号等により、サブグループやスケジュールの検索が可能

（1）計画停電カレンダー公表時（6月）【掲載イメージ】

九州電力

よくあるご質問 | 計画停電時のご注意事項 | 計画停電の概要

ホーム >> 計画停電情報

計画停電情報

節電への協力ありがとうございます。
弊社は計画停電につきましては、原則不実施としており、お客さまに節電のご協力をいたしながら、供給力の確保に努めております。
万が一、需給ひっ迫が予想される場合には、やむを得ず、計画停電を実施する場合があります。
お客さまには大変なご不便とご迷惑をおかけいたしますが、ご理解とご協力を賜りますようお願いいたします。

② 計画停電月間カレンダー

③ 計画停電グループ一覧はこちら

■計画停電グループを検索する
いずれかの項目を入力することで検索できます
(特定規模電気事業者のお客さまにつきましては、「引込柱No」で検索ください。)

① ●お客さま番号を入力して検索 ※「電灯ご使用量のお知らせ」「電気料金領収証」などをご用意ください。

個人のお客さま【お客さま番号(19桁)を入力して検索】

計算区 富高所 地区・作業区 番号 種別

法人のお客さま【お客さま番号(19桁)を入力して検索】

●お客さま番号がご不明な場合

【住所から検索】 住所を正確に入力して検索

【郵便番号から検索】 郵便番号を正確に入力して検索

【引込柱No.から検索】 引込柱No.を入力して検索

①「お客さま番号」、「住所」、「郵便番号」、「引込柱番号」から検索すると、お客さまのサブグループを表示

【第1週】2012年7月2日(月曜日)～7月6日(金曜日)

②各時間帯の計画停電グループ（サブグループ）を表示

時間帯	2012年7月2日(月曜日)	2012年7月3日(火曜日)	2012年7月4日(水曜日)	2012年7月5日(木曜日)	2012年7月6日(金曜日)
8時30分～11時00分	A1～A10	B1～B10	A11～A20	B11～B20	A21～A30
10時30分～13時00分	B1～B10	A11～A20	B11～B20	A21～A30	B21～B30
12時30分～15時00分	A11～A20	B11～B20	A21～A30	B21～B30	A1～A10
14時30分～17時00分	B11～B20	A21～A30	B21～B30	A1～A10	B1～B10
16時30分～19時00分	A21～A30	B21～B30	A1～A10	B1～B10	A11～A20
18時30分～21時00分	B21～B30	A1～A10	B1～B10	A11～A20	B11～B20

■計画停電グループ選択

グループ	リンク	グループ	リンク
A1	地域一覧 停電カレンダー	D1	地域一覧 停電カレンダー
A2	地域一覧 停電カレンダー	F9	地域一覧 停電カレンダー
A3	地域一覧 停電カレンダー	B3	地域一覧 停電カレンダー
A4	地域一覧 停電カレンダー	B4	地域一覧 停電カレンダー
A5	地域一覧		

③サブグループの対象地域(字・丁目単位)及び月間カレンダーを表示

(2) 計画停電実施予告公表時（前日18時頃まで）

※計画停電実施公表時（2時間程度前まで）の場合も同様の画面

九州電力

よくあるご質問 | 計画停電の注意事項 | 計画停電の考え方

ホーム >> 計画停電情報

計画停電情報

節電へのご協力ありがとうございます。
2012年7月は、当社ピーク供給力を上回る電力の使用が予想されますので、計画停電を予定しております。
お客さまには、ご不便、ご迷惑をお掛けしますが、計画停電へのご理解とご協力をよろしくお願い申し上げます。

① 翌日の計画停電対象のグループ（サブグループ）を表示 ※黄色部分が対象サブグループ

■実施日時
2012年7月11日（水曜日） 12時30分～17時00分

■計画停電実施グループ
下表中、停電予定をそれぞれ **停電実施** **停電予告** **停電対象外** で示しています。

※ 計画停電の稼働に30分程度必要となるため、各時間帯は重複します。
※ 停電した時間帯で送電いたしますので、お客さまの停電時間は2時間程度となります。
※ 供給力の不足分が変更となる場合は、計画停電予定のサブグループ数が変更（減少または増加）となる可能性があります。

	A10	B10	A20	B20	A30	B30
A09	A09	B09	A19	B19	A29	B29
A08	A08	B08	A18	B18	A28	B28
A07	A07	B07	A17	B17	A27	B27
A06	A06	B06	A16	B16	A26	B26
A05	A05	B05	A15	B15	A25	B25
A04	A04	B04	A14	B14	A24	B24
A03	B03	A13	B13	A23	B23	
A02	B02	A12	B12	A22	B22	
A01	B01	A11	B11	A21	B21	

2012年7月1日（日曜日）の計画停電実施予定はありません

時間帯
8時30分～11時00分 | 10時30分～12時00分 | 10時00分～12時30分 | 14時30分～17時00分 | 16時30分～19時00分 | 18時30分～21時00分

■計画停電エリア

福岡 | 位置 | 長崎 | 熊本 | 大分 | 宮崎 | 鹿児島

※以下のエリア（全域もしくは一部）が停電する可能性があります。
詳しくは「計画停電グループを検索する」をご確認ください。

日時	グループ
2012年7月2日（月曜日） 12時30分～17時00分	【福岡県】飯塚市
	【福岡県】糸島市
	【福岡県】みやま市
	【福岡県】大川市
	【福岡県】阿蘇郡
	【福岡県】小倉東区
	【福岡県】春日市
	【福岡県】久留米市
	【福岡県】新宮町
	【福岡県】筑紫野市
	【福岡県】筑紫郡
	【福岡県】那珂川町

2012年7月2日（月曜日）の計画停電実施予定はありません

② 翌日の計画停電対象のグループ（サブグループ）及び地域（県別）を表示

2012年7月2日（月曜日）
14時30分～17時00分

【福岡県】飯塚市
【福岡県】糸島市
【福岡県】みやま市
【福岡県】大川市
【福岡県】北九州市 小倉北区
【福岡県】北九州市 小倉南区
【福岡県】北九州市 門司区
【福岡県】北九州市 若松区
【福岡県】鞍手町
【福岡県】筑紫郡
【福岡県】宮崎市
【福岡県】宗像市

B11
B12
B13

計画停電月間カレンダー

計画停電グループ一覧はこちら

③ 計画停電グループを検索する

いずれかの項目を入力することで検索できます
（特定規模電気事業者のお客さまにつきましては、「引込柱No」で検索ください）

2012年6月7日（木曜日）更新

●お客さま番号を入力して検索 ※「電気ご使用量のお知らせ」や「電気料金領収証」などを活用ください

個人のお客さま 【お客さま番号(10桁)を入力して検索】

法人のお客さま 【お客さま番号(10桁)を入力して検索】

●お客さま番号が不明の場合

【住所を登録して検索】
福岡県 | 検索

【住所を入力して検索】
住所を市区町村から入力してください

【郵便番号から検索】
郵便番号を7桁で入力してください

【引込柱Noから検索】
引込柱Noを入力してください

【引込柱Noから検索】
お客さまのお宅に電線を敷いている電柱が、送電線（電線）の途中に設置されています。引込柱Noで検索されると、引込柱Noと対応しない方は、お車庫等が引込柱Noに関するお問い合わせ先で検索する必要があります。その番号が確認できます。
例) 9100004

【引込柱Noから検索】
引込柱Noは、個人のお客さま向けの「電気ご使用量のお知らせ」に印刷されています。引込柱Noで検索されると、引込柱Noと対応しない方は、お車庫等が引込柱Noに関するお問い合わせ先で検索する必要があります。その番号が確認できます。
例) 9997999、9997999-E

【引込柱Noから検索】
引込柱Noは、個人のお客さま向けの「電気ご使用量のお知らせ」に印刷されています。引込柱Noで検索されると、引込柱Noと対応しない方は、お車庫等が引込柱Noに関するお問い合わせ先で検索する必要があります。その番号が確認できます。
例) 9997999、9997999-E

●計画停電に関するお問い合わせ（営業所一覧）
お客さまがお住まいの県（地区）を以下より選択ください

福岡県(北九州・筑紫) | 福岡 | 大分県

●プレスリリース
2012年04月26日
平成24年の夏電力需給対策に関するお知らせ
第8回定例株主総会の日時及び場所について
当社の経営概況(収支概況と経営方針)の取組み

プレスリリースへ

③ 「お客さま番号」、「住所」、「郵便番号」、「引込柱番号」から検索すると、お客さまのサブグループと翌日の計画停電対象の有無を表示