



九州電力

低圧託送新增設 受付システム

システム操作マニュアル

(作 図)

2019年2月17日





目次

| | | |
|--------|---------------------------|----|
| 1 | 画面説明 | 1 |
| 1.1 | 画面概要 | 1 |
| 1.2 | 画面遷移図 | 2 |
| 1.3 | 引込線付近図における各画面説明 | 5 |
| 1.3.1 | 引込線付近図作成画面 | 5 |
| 1.3.2 | 引込線付近図仮保存確認画面 | 6 |
| 1.3.3 | 引込線付近図保存確認画面 | 7 |
| 1.3.4 | 引込線付近図初期化確認タ`イロク` | 8 |
| 1.3.5 | 引込線付近図全削除確認タ`イロク` | 9 |
| 1.3.6 | 引込線付近図地図削除確認タ`イロク` | 10 |
| 1.4 | 屋内配線図における各画面説明 | 11 |
| 1.4.1 | 屋内配線図建物階数選択画面 | 11 |
| 1.4.2 | 屋内配線図作成画面 | 12 |
| 1.4.3 | 屋内配線図仮保存確認画面 | 13 |
| 1.4.4 | 屋内配線図保存確認画面 | 14 |
| 1.4.5 | 屋内配線図初期化確認タ`イロク` | 15 |
| 1.4.6 | 屋内配線図全削除確認画面 | 16 |
| 1.4.7 | 屋内配線図建物階数変更確認タ`イロク` | 17 |
| 1.5 | 配線図における各画面説明 | 18 |
| 1.5.1 | 配線図作成画面 | 18 |
| 1.5.2 | 配線図仮保存確認画面 | 19 |
| 1.5.3 | 配線図保存確認画面 | 20 |
| 1.5.4 | 配線図初期化確認タ`イロク` | 21 |
| 1.5.5 | 配線図全削除確認タ`イロク` | 22 |
| 2 | 引込線付近図を作成する | 23 |
| 2.1 | 作図ツール（引込線付近図）を起動する | 23 |
| 2.2 | 地図操作⇔パーツ操作を切り替える | 24 |
| 2.3 | 地図を検索（表示）する | 25 |
| 2.4 | 地図を移動する | 26 |
| 2.5 | 地図を拡大・縮小する | 27 |
| 2.6 | 地図を削除する | 28 |
| 2.7 | パーツを追加・移動する | 30 |
| 2.8 | パーツを削除する | 32 |
| 2.8.1 | 右クリックを利用して削除する | 32 |
| 2.8.2 | Delete キーを利用して削除する | 33 |
| 2.9 | パーツを回転する | 34 |
| 2.10 | パーツを拡大・縮小する | 35 |
| 2.11 | パーツの形状をかえる | 36 |
| 2.12 | パーツをまとめて（一括）選択する | 39 |
| 2.12.1 | マウスで範囲選択を行って一括選択する場合 | 39 |
| 2.12.2 | Ctrl(コントロール)キーを利用して一括選択する | 40 |
| 2.13 | 道路を描画（配置）する | 41 |
| 2.13.1 | ボタンで道路を引く | 41 |
| 2.13.2 | パーツで道路を引く | 42 |
| 2.13.3 | 道路の幅を変える | 43 |
| 2.14 | 引込線を引く | 44 |
| 2.15 | 引込線付近図を保存する、仮保存する | 45 |
| 2.16 | 引込線付近図を全て削除する | 48 |
| 2.16.1 | 引込線付近図のパーツをすべて削除する | 48 |
| 2.16.2 | 引込線付近図の作図データを削除する | 50 |



| | | |
|--------|---------------------------------|-----|
| 2.17 | 引込線付近図を初期状態に戻す | 51 |
| 3 | 屋内配線図を作成する | 52 |
| 3.1 | 作図ツール（屋内配線図）を起動する | 52 |
| 3.2 | 階数選択・変更 | 53 |
| 3.3 | パーツを追加・移動する | 55 |
| 3.4 | パーツを削除する | 57 |
| 3.4.1 | 右クリックを利用して削除する | 57 |
| 3.4.2 | Delete キーを利用して削除する | 58 |
| 3.5 | パーツを回転する | 59 |
| 3.6 | パーツを拡大・縮小する | 60 |
| 3.7 | パーツの形状をかえる | 61 |
| 3.8 | パーツをまとめて（一括）選択する | 64 |
| 3.8.1 | マウスで範囲選択を行って一括選択する場合 | 64 |
| 3.8.2 | Ctrl(コントロール)キーを利用して一括選択する | 65 |
| 3.9 | 屋内配線図の幹線を引く | 66 |
| 3.10 | 屋内配線図を保存する、仮保存する | 70 |
| 3.11 | 屋内配線図を全て削除する | 73 |
| 3.11.1 | 屋内配線図のパーツを全て削除する | 73 |
| 3.11.2 | 屋内配線図の作図データを削除する | 75 |
| 3.12 | 作図を初期状態に戻す | 76 |
| 4 | 配線図を作成する | 77 |
| 4.1 | 作図ツール（配線図）を起動する | 77 |
| 4.2 | ブレーカーを追加する | 78 |
| 4.3 | パーツを追加・移動する | 80 |
| 4.4 | パーツを削除する | 82 |
| 4.4.1 | 右クリックを利用して削除する | 82 |
| 4.4.2 | Delete キーを利用して削除する | 83 |
| 4.5 | パーツの色（新設・既設・撤去）を変える | 84 |
| 4.6 | パーツをまとめて（一括）選択する | 85 |
| 4.6.1 | マウスで範囲選択を行って一括選択する場合 | 85 |
| 4.6.2 | Ctrl(コントロール)キーを利用して一括選択する | 86 |
| 4.7 | 幹線を引く | 87 |
| 4.8 | 幹線や機器の情報を設定する | 89 |
| 4.9 | 配線図を保存する、仮保存する | 91 |
| 4.10 | 配線図を全て削除する | 94 |
| 4.10.1 | 配線図のパーツを全て削除する | 94 |
| 4.10.2 | 配線図の作図データを全て削除する | 96 |
| 4.11 | 作図を初期状態に戻す | 97 |
| 4.12 | オーバービュー機能を利用する | 98 |
| 5 | エラー一覧 | 100 |
| 5.1 | 引込線付近図エラー一覧 | 100 |
| 5.2 | 屋内配線図エラー一覧 | 100 |
| 5.3 | 配線図エラー一覧 | 100 |
| 6 | 付録 | 102 |
| 6.1 | パーツ一覧 | 102 |
| 6.1.1 | 引込付近図パーツ一覧 | 102 |
| 6.1.2 | 屋内配線図パーツ一覧 | 104 |
| 6.1.3 | 配線図パーツ一覧 | 108 |



1 画面説明

1.1 画面概要

以下に利用可能な各画面の概要を説明します。

| No. | 種類 | 画面名 | 概要 |
|-----|---------------|--------------------------------|--|
| 1 | 引込線付近図 | 作成画面 | 引込線付近図の作成を行う画面 |
| 2 | | 仮保存確認画面 | 引込線付近図を仮保存したイメージを確認する画面 |
| 3 | | 保存確認画面 | 引込線付近図を保存したイメージを確認する画面 |
| 4 | | 初期化確認ダイアログ | 引込線付近図を初期化するかを確認するダイアログ |
| 5 | | 全削除確認ダイアログ | 引込線付近図で削除できないパーツを除き、全ての作図データを削除するかを確認するダイアログ |
| 6 | | 地図削除確認ダイアログ | 引込線付近図で検索した地図を削除するかを確認するダイアログ |
| 7 | 屋内配線図 | 作成画面 | 屋内配線図の作成を行う画面 |
| 8 | | 仮保存確認画面 | 屋内配線図を仮保存したイメージを確認する画面 |
| 9 | | 保存確認画面 | 屋内配線図を保存したイメージを確認する画面 |
| 10 | | 初期化確認ダイアログ | 屋内配線図を初期化するかを確認するダイアログ |
| 11 | | 全削除確認ダイアログ | 屋内配線図で削除できないパーツを除き、全ての作図データを削除するかを確認するダイアログ |
| 12 | | 建物階数選択画面 | 屋内配線図の建物階数を選択する画面 |
| 13 | 建物階数変更確認ダイアログ | 屋内配線図で選択済物件の階数変更をするかを確認するダイアログ | |
| 14 | 配線図 | 作成画面 | 配線図の作成を行う画面 |
| 15 | | 仮保存確認画面 | 配線図を仮保存したイメージを確認する画面 |
| 16 | | 保存確認画面 | 配線図を保存したイメージを確認する画面 |
| 17 | | 初期化確認ダイアログ | 配線図を初期化するかを確認するダイアログ |
| 18 | | 全削除確認ダイアログ | 配線図で削除できないパーツを除き、全ての作図データを削除するかを確認するダイアログ |



1.2 画面遷移図

【1】 引込線付近図

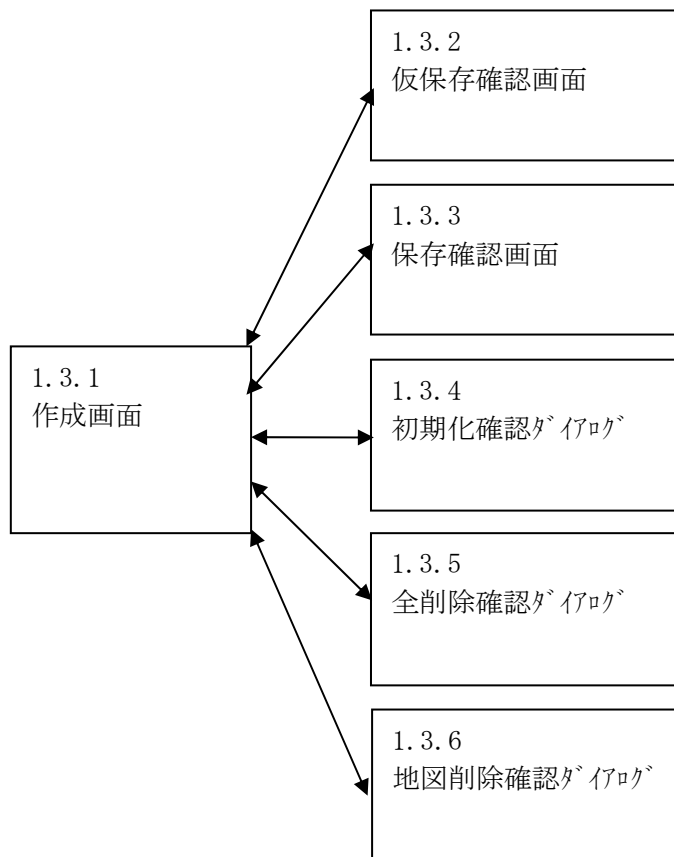

【2】屋内配線図

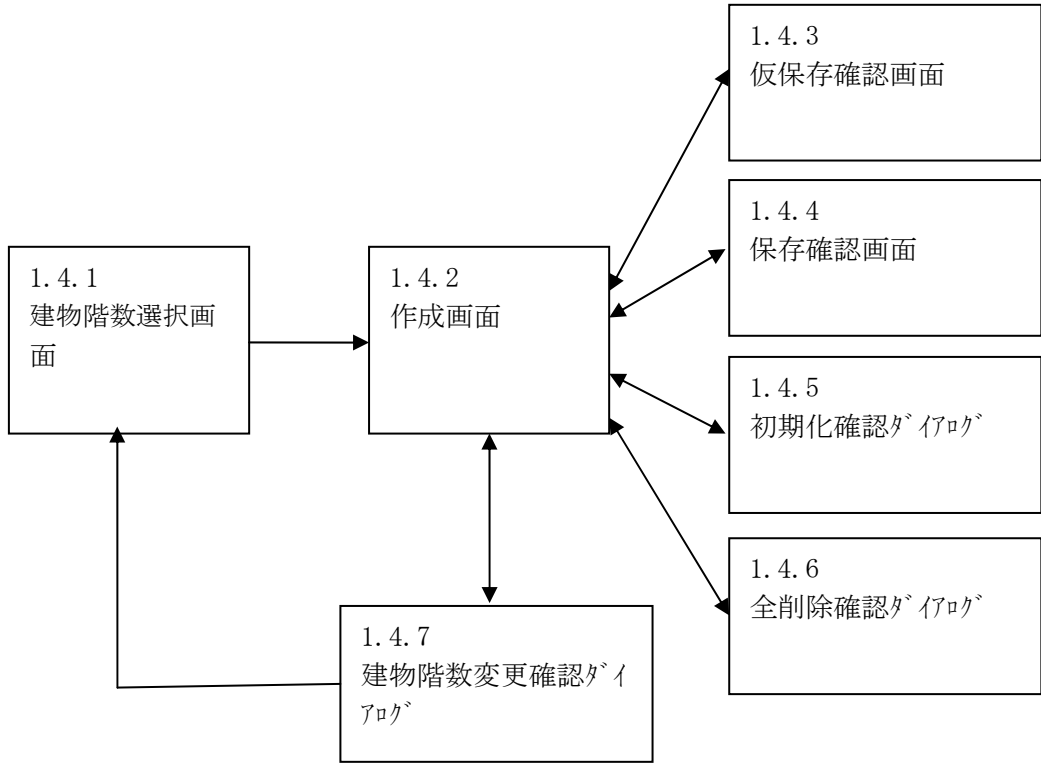



【3】配線図

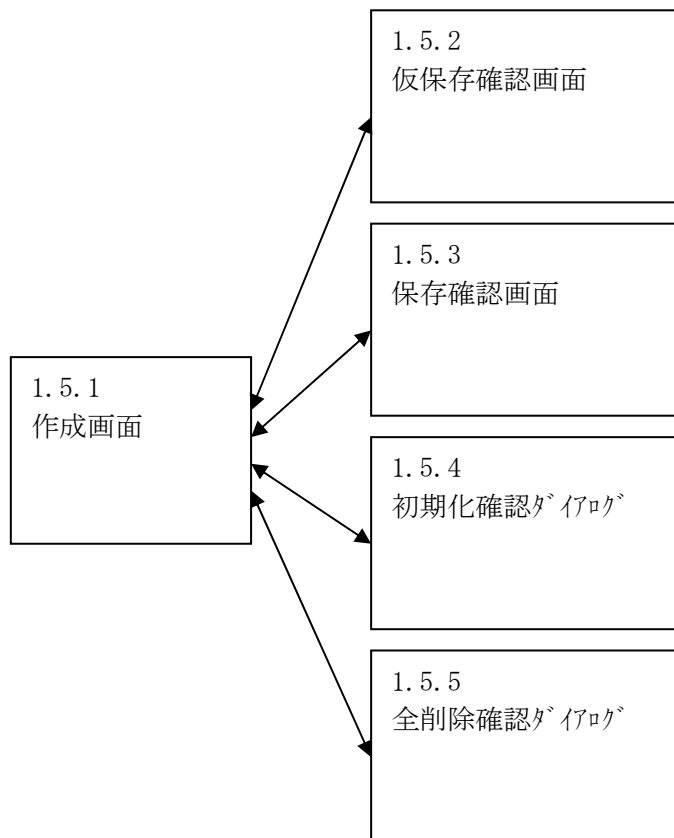

1.3 引込線付近図における各画面説明

1.3.1 引込線付近図作成画面

引込線付近図の作成を行う画面

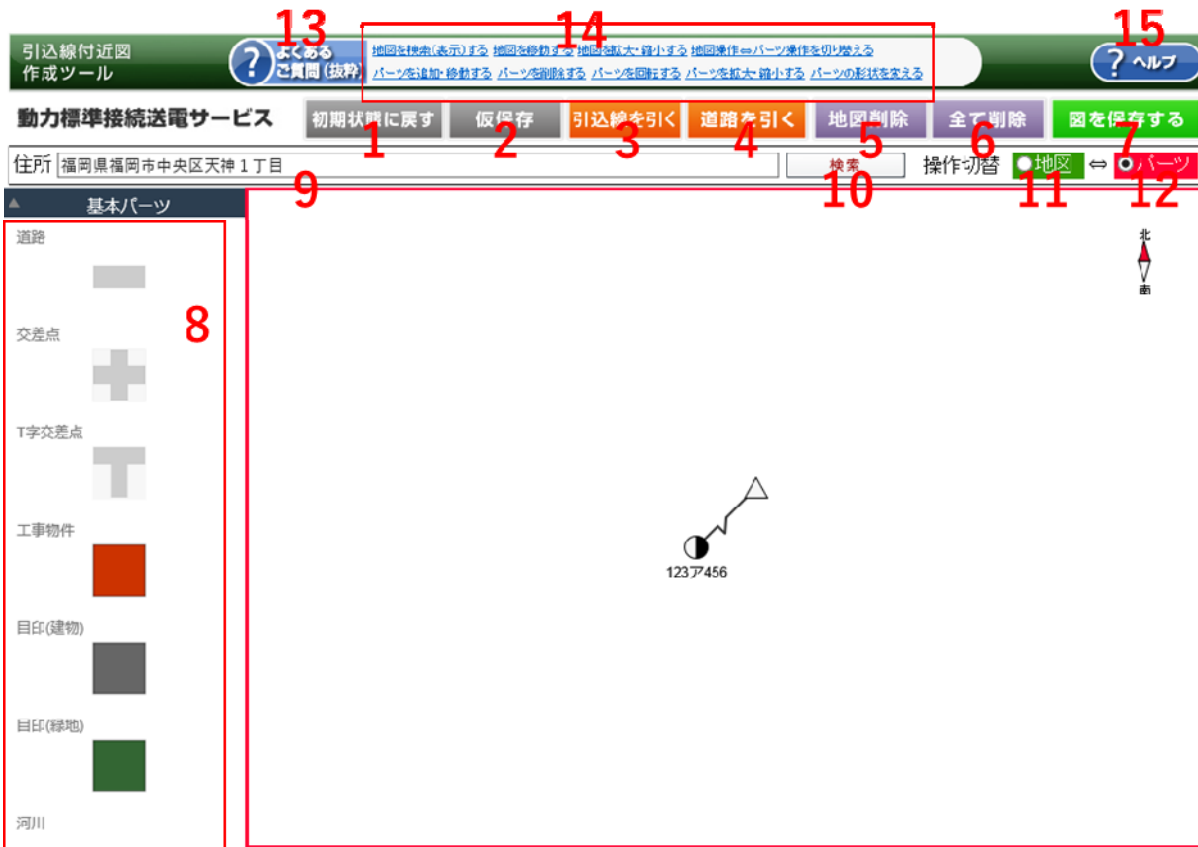

| No. | ボタン/リンク | 説明 |
|-----|----------------|---|
| 1 | 初期状態に戻す | 作図ツール(引込線付近図)起動時の状態に戻します。 「引込線付近図初期化確認がイロク」に遷移します。 |
| 2 | 仮保存 | 作図データを仮保存します。「引込線付近図仮保存確認画面」に遷移します。 |
| 3 | 引込線を引く | 引込線の描画を開始します。 |
| 4 | 道路を引く | 道路の描画を開始します。 |
| 5 | 地図削除 | 表示中の地図を削除します。 「引込線付近図地図削除確認がイロク」に遷移します。 |
| 6 | 全て削除 | 削除できないパーツを除き、全てのパーツを削除します。「引込線付近図全削除確認画面」に遷移します。 ※「全て削除」後に、「図を保存する」と作図データを未作成の状態に戻します。 |
| 7 | 図を保存する | 作図データのチェックを行い、作図データを保存します。「引込線付近図保存確認画面」に遷移します。 |
| 8 | パーツメニュー | 使用可能なパーツを表示します。 |
| 9 | 住所 | 地図を検索する住所を入力します。 |
| 10 | 検索 | 地図を検索し、作図エリアに表示します。 |
| 11 | 操作切替「地図」 | 地図を操作可能な状態にします。 |
| 12 | 操作切替「パーツ」 | パーツを操作可能な状態にします。 |
| 13 | よくあるご質問(抜粋)ボタン | 作図マニュアル画面を別ウィンドウで表示します。 |
| 14 | よくあるご質問(抜粋)リンク | 作図マニュアル画面の選択した項目を別ウィンドウで表示します。 |
| 15 | ヘルプ | 作図マニュアル画面を別ウィンドウで表示します。 |

[操作説明]

1. パーツ・地図を利用して、引込線付近図を作成します。
2. 作成した引込線付近図を保存または仮保存を行います。

1.3.2 引込線付近図仮保存確認画面

引込線付近図を仮保存したイメージを確認する画面

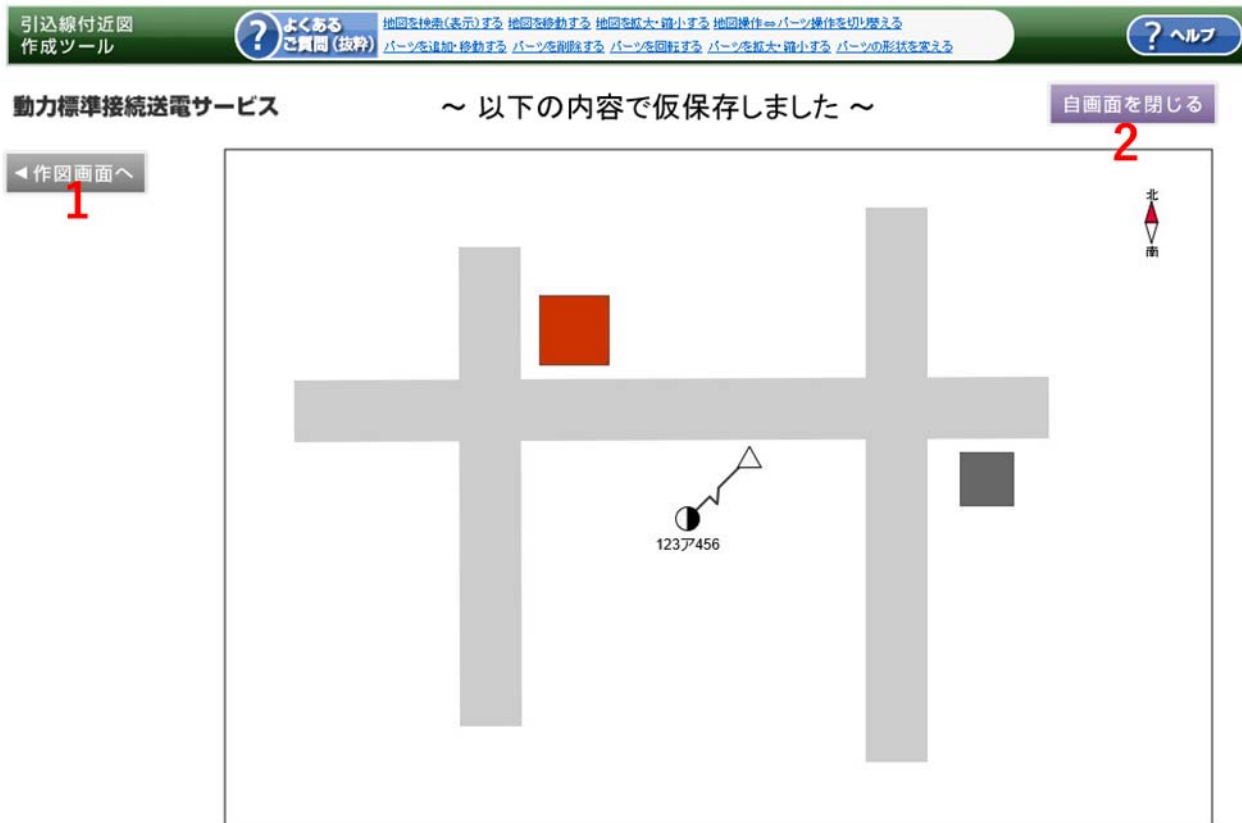

| No. | ボタン/リンク | 説明 |
|-----|---------|----------------------|
| 1 | 作図画面へ | 「引込線付近図作成画面」へ遷移します。 |
| 2 | 自画面を閉じる | 作図ツール(引込線付近図)を終了します。 |

[操作説明]

1. 仮保存したデータイメージを確認します。
2. 作図を継続する場合は「作図画面へ」ボタンを、作図を終了する場合は「自画面を閉じる」ボタンをクリックします。



1.3.3 引込線付近図保存確認画面

引込線付近図を保存したイメージを確認する画面

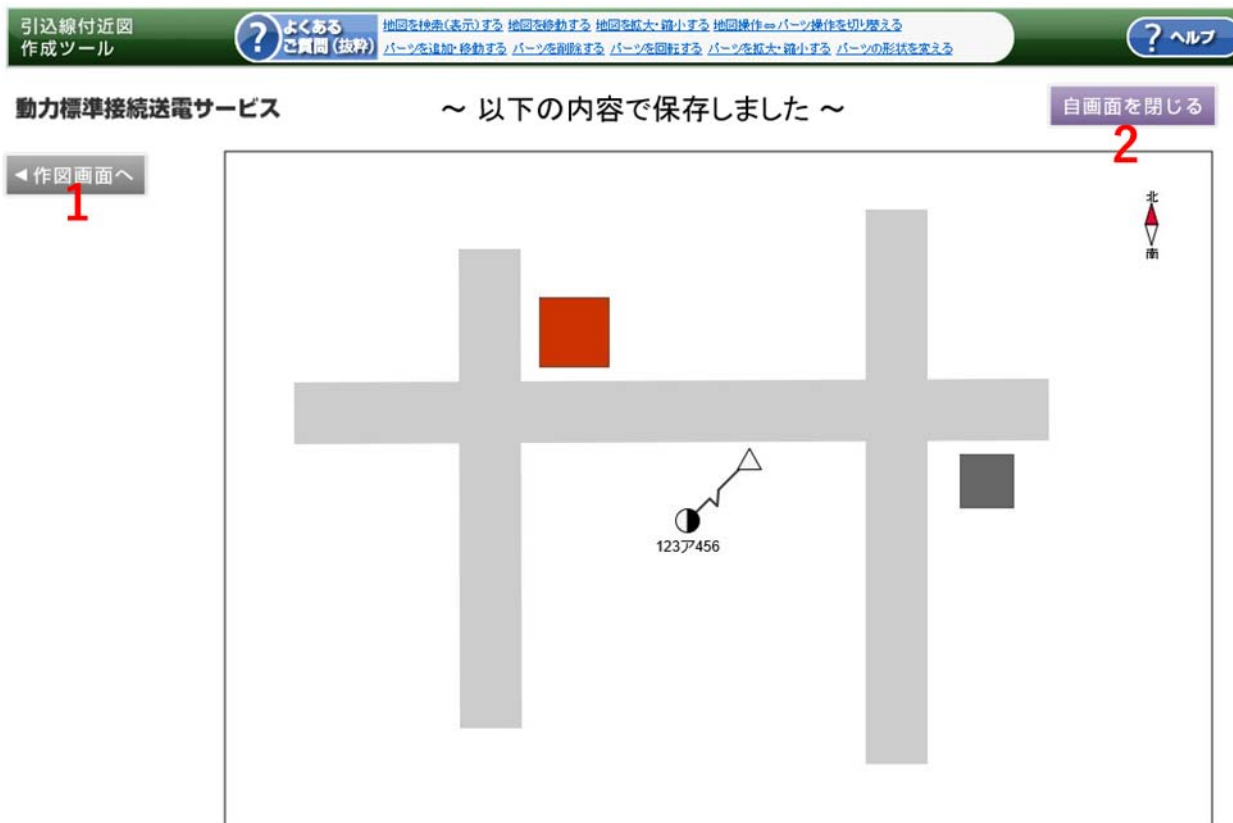

| No. | ボタン/リンク | 説明 |
|-----|---------|----------------------|
| 1 | 作図画面へ | 「引込線付近図作成画面」へ遷移します。 |
| 2 | 自画面を閉じる | 作図ツール(引込線付近図)を終了します。 |

[操作説明]

1. 保存したデータイメージを確認します。
2. 作図を継続する場合は「作図画面へ」ボタンを、作図を終了する場合は「自画面を閉じる」ボタンをクリックします。

1.3.4 引込線付近図初期化確認ダイアログ

引込線付近図を初期化するかを確認するダイアログ

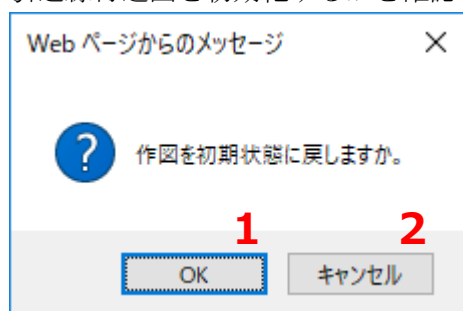

| No. | ボタン/リンク | 説明 |
|-----|---------|--------------------------------------|
| 1 | OK | 作図ツール起動時の状態に戻し、「引込線付近図作成画面」へ遷移します。 |
| 2 | キャンセル | 作図ツール起動時の状態に戻さずに、「引込線付近図作成画面」へ遷移します。 |

[操作説明]

1. 引込線付近図を作図ツール起動時の状態に戻す場合は「OK」ボタンを、戻さずに「引込線付近図作成画面」に戻る場合は、「キャンセル」ボタンをクリックします。



1.3.5 引込線付近図全削除確認ダイアログ

引込線付近図で削除できないパーツを除き、全てのパーツを削除するかを確認するダイアログ

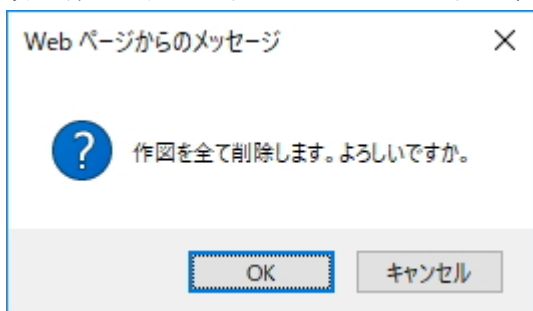

| No. | ボタン/リンク | 説明 |
|-----|---------|--|
| 1 | OK | 引込線付近図で削除できないパーツを除き、全てのパーツを削除するかを確認するダイアログ |
| 2 | キャンセル | 引込線付近図の全てのパーツを削除せず、「引込線付近図作成画面」へ遷移します。 |

[操作説明]

1. 引込線付近図で削除できないパーツを除き、全てのパーツを削除する場合は「OK」ボタンを、しない場合は「キャンセル」ボタンをクリックします。

1.3.6 引込線付近図地図削除確認ダイアログ

引込線付近図の地図データを削除するかを確認するダイアログ

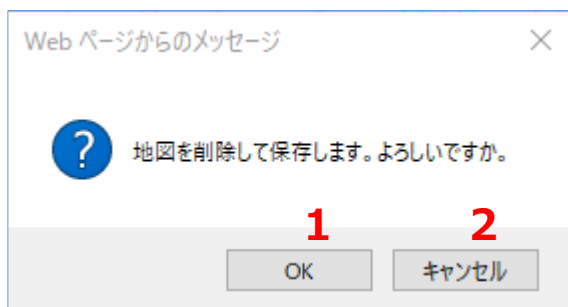

| No. | ボタン/リンク | 説明 |
|-----|---------|---------------------------------------|
| 1 | OK | 引込線付近図の地図データを削除し、「引込線付近図作成画面」へ遷移します。 |
| 2 | キャンセル | 引込線付近図の地図データを削除せず、「引込線付近図作成画面」へ遷移します。 |

[操作説明]

1. 引込線付近図の地図データを削除する場合は「OK」ボタンを、しない場合は「キャンセル」ボタンをクリックします。



1.4 屋内配線図における各画面説明

1.4.1 屋内配線図建物階数選択画面

屋内配線図の建物階数を選択する画面



建物階数選択

建物の階数を選択してください。



| No. | ボタン/リンク | 説明 |
|-----|---------|-------------------------------------|
| 1 | 1階建 | 1階建て建物を選択し、建物の1階の「屋内配線図作成画面」へ遷移します。 |
| 2 | 2階建 | 2階建て建物を選択し、建物の1階の「屋内配線図作成画面」へ遷移します。 |
| 3 | 3階建 | 3階建て建物を選択し、建物の1階の「屋内配線図作成画面」へ遷移します。 |

[操作説明]

作成する屋内配線図の建物階数を選択します。

1.4.2 屋内配線図作成画面

屋内配線図の作成を行う画面



| No. | ボタン/リンク | 説明 |
|-----|----------------|--|
| 1 | 初期状態に戻す | 作図ツール(屋内配線図)起動時の状態に戻します。 「屋内配線図初期化確認ダイヤログ」に遷移します。 |
| 2 | 仮保存 | 作図データを仮保存します。「引込線付近図仮保存確認画面」に遷移します。 |
| 3 | 線を引く | 幹線の描画を開始します。 |
| 4 | 全て削除 | 削除できないパーツを除き、全てのパーツを削除します。「屋内配線図全削除確認画面」に遷移します。 ※「全て削除」後に、「図を保存する」と作図データを未作成の状態に戻します。 |
| 5 | 図を保存する | 作図データのエラーチェックを行い、作図データを保存します。「屋内配線図保存確認画面」に遷移します。 |
| 6 | 建物の階数を変更する | 現在作図している内容を全て削除し、「屋内配線図建物階数選択画面」に遷移します。 |
| 7 | 階層表示タブ | 選択した階数に応じた階層タブ(1F/2F/3F)を表示し、選択することで作図する階層を変更します。 |
| 8 | パーツメニュー | 使用可能なパーツを表示します。 |
| 9 | よくあるご質問(抜粋)ボタン | 作図マニュアル画面を別ウィンドウで表示します。 |
| 10 | よくあるご質問(抜粋)リンク | 作図マニュアル画面の選択した項目を別ウィンドウで表示します。 |
| 11 | ヘルプ | 作図マニュアル画面を別ウィンドウで表示します。 |

[操作説明]

1. パーツを利用して屋内配線図を作成します。
2. 作成した屋内配線図を保存または仮保存を行います。



1.4.3 屋内配線図仮保存確認画面

屋内配線図を仮保存したイメージを確認する画面

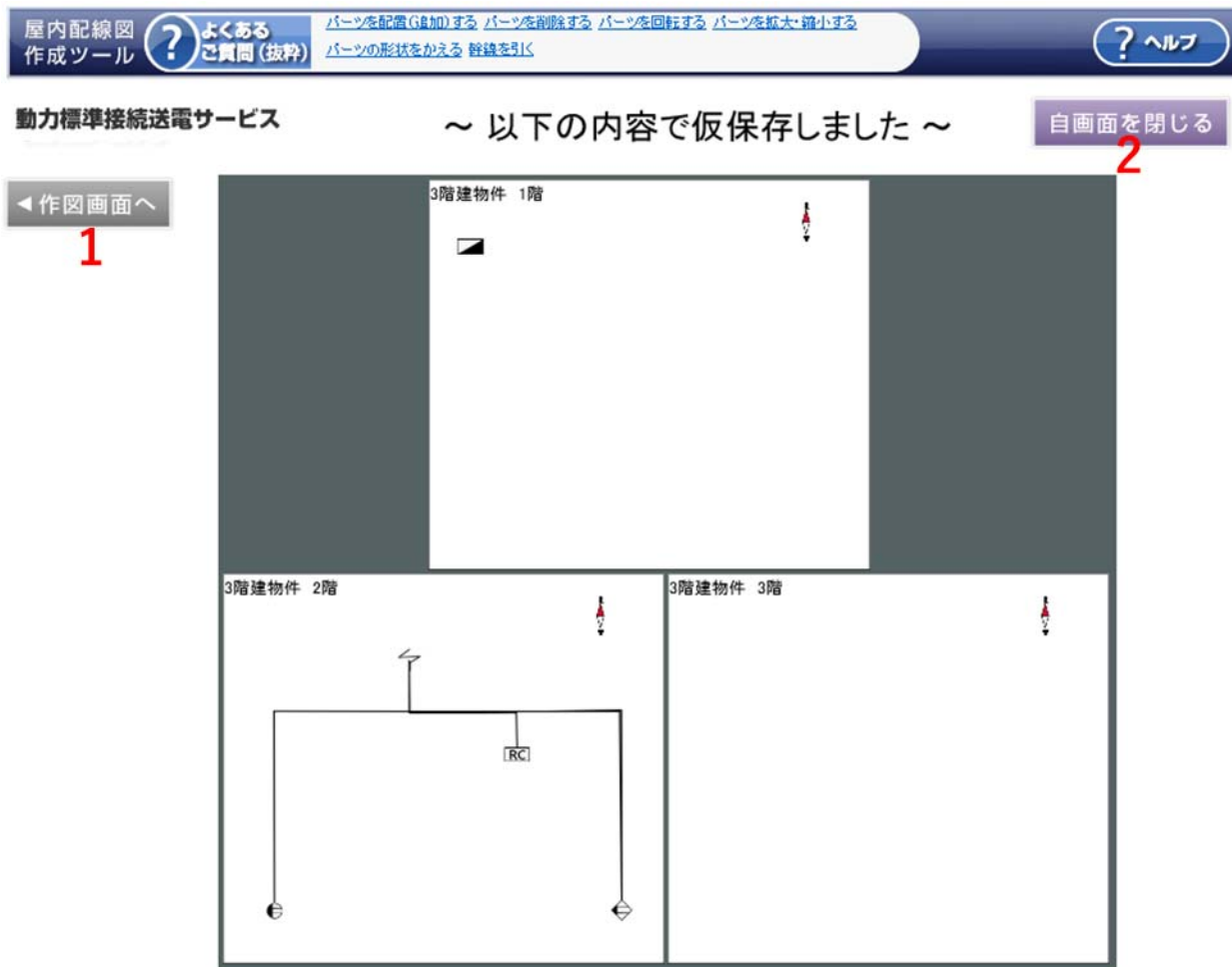

| No. | ボタン/リンク | 説明 |
|-----|---------|---------------------|
| 1 | 作図画面へ | 「屋内配線図作成画面」へ遷移します。 |
| 2 | 自画面を閉じる | 作図ツール(屋内配線図)を終了します。 |

[操作説明]

1. 仮保存したデータイメージを確認します。
2. 作図を継続する場合は「作図画面へ」ボタンを、作図を終了する場合は「自画面を閉じる」ボタンをクリックします。



1.4.4 屋内配線図保存確認画面

屋内配線図を保存したイメージを確認する画面

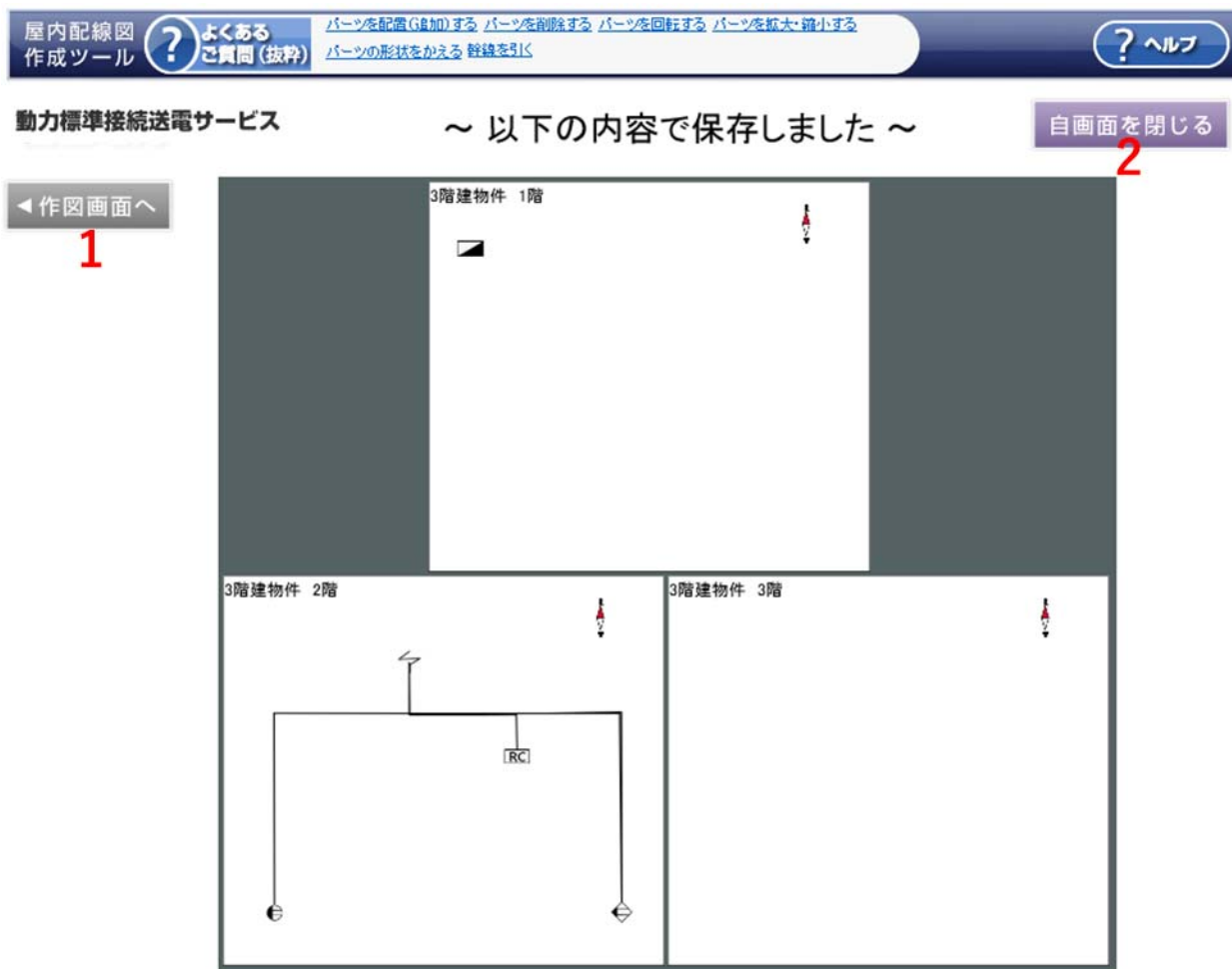

| No. | ボタン/リンク | 説明 |
|-----|---------|---------------------|
| 1 | 作図画面へ | 「屋内配線図作成画面」へ遷移します。 |
| 2 | 自画面を閉じる | 作図ツール(屋内配線図)を終了します。 |

[操作説明]

1. 保存したデータイメージを確認します。
2. 作図を継続する場合は「作図画面へ」ボタンを、作図を終了する場合は「自画面を閉じる」ボタンをクリックします。

1.4.5 屋内配線図初期化確認ダイアログ

屋内配線図を初期化するかを確認するダイアログ

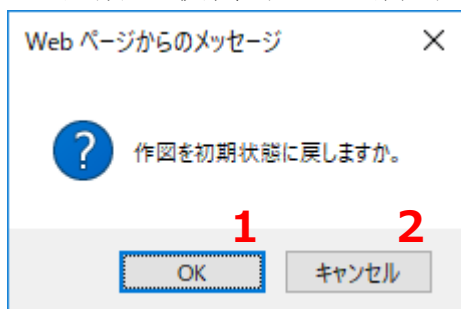

| No. | ボタン/リンク | 説明 |
|-----|---------|-------------------------------------|
| 1 | OK | 作図ツール起動時の状態に戻し、「屋内配線図作成画面」へ遷移します。 |
| 2 | キャンセル | 作図ツール起動時の状態に戻さずに、「屋内配線図作成画面」へ遷移します。 |

[操作説明]

1. 屋内配線図を作図ツール起動時の状態に戻す場合は「OK」ボタンを、戻さずに「屋内配線図作成画面」に戻る場合は、「キャンセル」ボタンをクリックします。

1.4.6 屋内配線図全削除確認画面

屋内配線図で削除ができないパーツを除き、全てのパーツを削除するかを確認するダイアログ

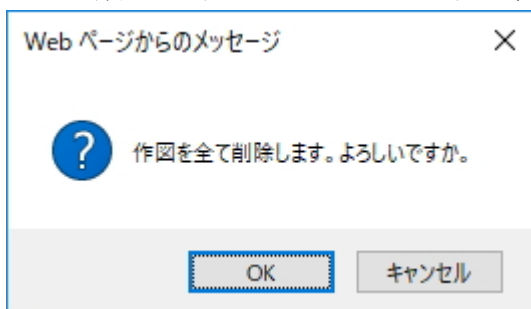

| No. | ボタン/リンク | 説明 |
|-----|---------|---|
| 1 | OK | 屋内配線図で削除ができないパーツを除き、全てのパーツを削除し、「屋内配線図作成画面」へ遷移します。 |
| 2 | キャンセル | 屋内配線図の全てのパーツを削除せず、「屋内配線図作成画面」へ遷移します。 |

[操作説明]

1. 屋内配線図で削除ができないパーツを除き、全てのパーツを削除する場合は「OK」ボタンを、しない場合は「キャンセル」ボタンをクリックします。



1.4.7 屋内配線図建物階数変更確認ダイアログ

屋内配線図で選択済物件の階数変更をするかの確認画面

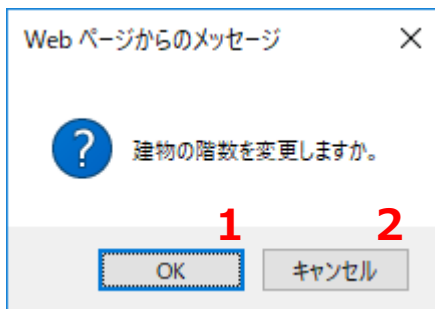

| No. | ボタン/リンク | 説明 |
|-----|---------|------------------------------------|
| 1 | OK | 作図データをすべて削除し「屋内配線図建物階数選択画面」へ遷移します。 |
| 2 | キャンセル | 作図データを全て削除せずに、「屋内配線図作図画面」へ遷移します。 |

[操作説明]

1. 屋内配線図の建物階数を変更する場合は、「OK」ボタンを、階数を変更しない場合は「キャンセル」ボタンをクリックします。

1.5 配線図における各画面説明

1.5.1 配線図作成画面

配線図の作成を行う画面

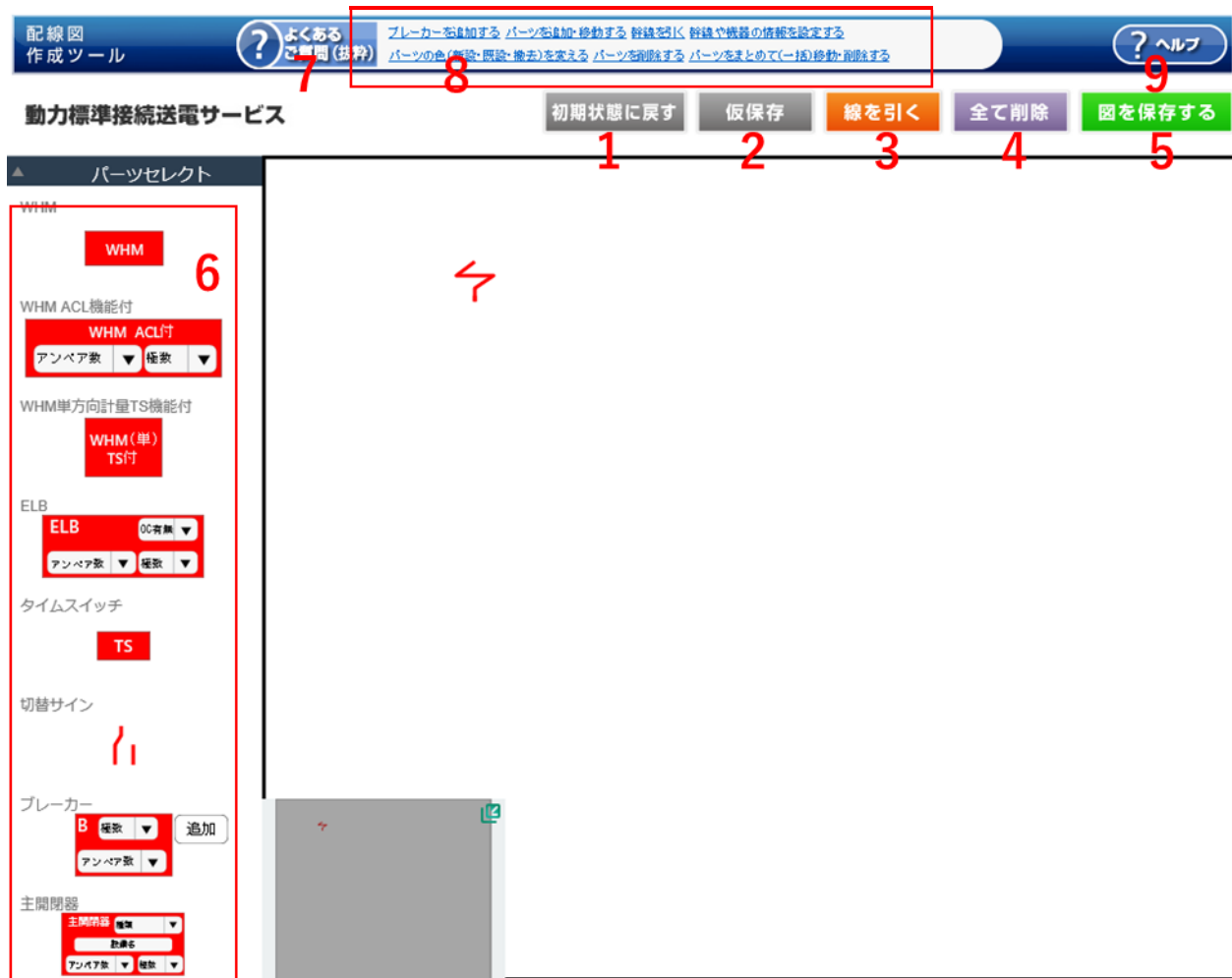

| No. | ボタン/リンク | 説明 |
|-----|----------------|--|
| 1 | 初期状態に戻す | 作図ツール(配線図)起動時の状態に戻します。 「配線図初期化確認がイロク」に遷移します。 |
| 2 | 仮保存 | 作図データを仮保存します。「配線図仮保存確認画面」に遷移します。 |
| 3 | 線を引く | 幹線の描画を開始します。 |
| 4 | 全て削除 | 削除できないパーツを除き、全てのパーツを削除します。「配線図全削除確認画面」に遷移します。 ※「全て削除」後に、「図を保存する」と作図データを未作成の状態に戻します。 |
| 5 | 図を保存する | 作図データのエラーチェックを行い、作図データを保存します。 「配線図保存確認画面」に遷移します。 |
| 6 | パーツメニュー | 使用可能なパーツを表示します。 |
| 7 | よくあるご質問(抜粋)ボタン | 作図マニュアル画面を別ウィンドウで表示します。 |
| 8 | よくあるご質問(抜粋)リンク | 作図マニュアル画面の選択した項目を別ウィンドウで表示します。 |
| 9 | ヘルプ | 作図マニュアル画面を別ウィンドウで表示します。 |

[操作説明]

1. パーツを利用して配線図を作成します。
2. 作成した配線図を保存または仮保存を行います。

1.5.2 配線図仮保存確認画面

配線図を仮保存したメッセージを確認する画面

配線図
作成ツール
? ヘルプ

? よくある
ご質問 (抜粋)
? ヘルプ

動力標準接続送電サービス ~ 以下の内容で仮保存しました ~ 自画面を閉じる

← 作図画面へ
 1

2

| No. | ボタン/リンク | 説明 |
|-----|---------|-------------------|
| 1 | 作図画面へ | 「配線図作成画面」へ遷移します。 |
| 2 | 自画面を閉じる | 作図ツール(配線図)を終了します。 |

[操作説明]

- 仮保存したデータメッセージを確認します。
- 作図を継続する場合は「作図画面へ」ボタンを、作図を終了する場合は「自画面を閉じる」ボタンをクリックします。



1.5.3 配線図保存確認画面

配線図を保存したイメージを確認する画面

配線図作成ツール
? ヘルプ

動力標準接続送電サービス ~ 以下の内容で保存しました ~ 自画面を閉じる

← 作図画面へ

The diagram shows a power distribution system. At the top, a lightning bolt symbol indicates power input. Below it, a red box labeled 'WHM' (Main Switch) is connected to a line. Above the WHM are two sets of dropdown menus for '線種' (Wire Type), 'サイズ' (Size), and '芯線数' (Number of Conductors). Below the WHM is a red box labeled '主開閉器' (Main Switch) with 'ELB (OC付)' (ELB with OC) selected. Below this is a text field for '設備名' (Equipment Name). Below the text field are two dropdown menus for '10A' and '3P'. A red line connects the main switch to two branch units, each labeled 'B'. Each branch unit has dropdown menus for '極数' (Number of Poles) and 'アンペア数' (Ampere Rating).

?

| No. | ボタン/リンク | 説明 |
|-----|---------|-------------------|
| 1 | 作図画面へ | 「配線図作成画面」へ遷移します。 |
| 2 | 自画面を閉じる | 作図ツール(配線図)を終了します。 |

[操作説明]

- 保存したデータイメージを確認します。
- 作図を継続する場合は「作図画面へ」ボタンを、作図を終了する場合は「自画面を閉じる」ボタンをクリックします。

20

1.5.4 配線図初期化確認ダイアログ

配線図を初期化するかを確認するダイアログ

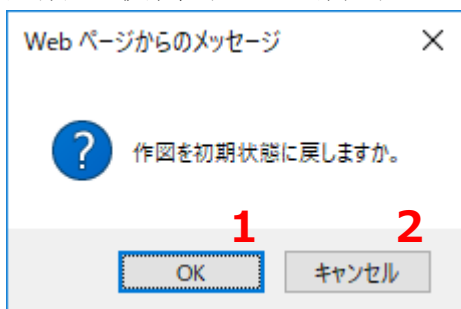

| No. | ボタン/リンク | 説明 |
|-----|---------|-----------------------------------|
| 1 | OK | 作図ツール起動時の状態に戻し、「配線図作成画面」へ遷移します。 |
| 2 | キャンセル | 作図ツール起動時の状態に戻さずに、「配線図作成画面」へ遷移します。 |

[操作説明]

1. 配線図を作図ツール起動時の状態に戻す場合は「OK」ボタンを、戻さずに「配線図作成画面」に戻る場合は、「キャンセル」ボタンをクリックします。

1.5.5 配線図全削除確認ダイアログ

配線図で削除ができないパーツを除き、全てのパーツを削除するかを確認するダイアログ

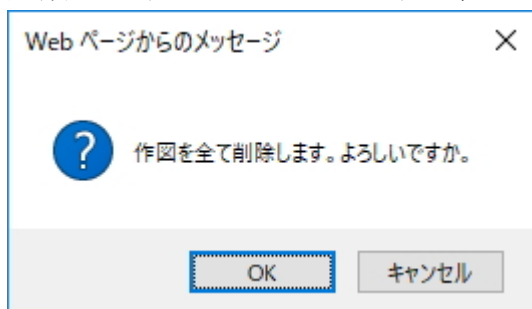

| No. | ボタン/リンク | 説明 |
|-----|---------|--|
| 1 | OK | 配線図で削除できないパーツを除き、全てのパーツを削除し、「配線図作成画面」へ遷移します。 |
| 2 | キャンセル | 配線図の全てのパーツを削除せず、「配線図作成画面」へ遷移します。 |

[操作説明]

1. 配線図で削除できないパーツを除き、全てのパーツを削除する場合は「OK」ボタンを、しない場合は「キャンセル」ボタンをクリックします。

2 引込線付近図を作成する

2.1 作図ツール（引込線付近図）を起動する

- (1) 低圧託送新增設受付システムの「設備情報入力」画面中の「オンラインで引込線付近図を作成」ボタンをクリックします。

設備情報入力 - Internet Explorer
https://takusou-uketuke.kyuden.co.jp/takusou/Hikikominfoinput.do

○ お客さま設備情報

当社の供給工事に「引込線付近図」「屋内配線図」「配線図」の情報が必要なため、オンラインによる作成または資料の添付を必ず行ってください。

| | | |
|--------|--|--|
| 引込線付近図 | ※右の「資料添付」ボタンで既存の電子データ(引込線付近図)の添付も可能です。 オンラインで引込線付近図を作成 | 引込線付近図や配線図等の既存の電子データを添付される場合やカタログ等の電子データを添付される場合はこちらから添付してください。 資料添付 (参考) 添付可能なファイル拡張子は以下のとおりです。 [pipe], [tpe], [xls], [xlsx], [doc], [docx], [pdf], [xdw] ※OADデータはPDF等に変換して添付してください。 |
| 屋内配線図 | ※右の「資料添付」ボタンで既存の電子データ(屋内配線図)の添付も可能です。 オンラインで屋内配線図を作成 | |
| 配線図 | ※右の「資料添付」ボタンで既存の電子データ(配線図)の添付も可能です。 オンラインで配線図を作成 | |
| 送付資料 | ※資料添付でせず、別途資料送付する場合はチェックしてください。(複数選択可) <input type="checkbox"/> 電気契約に関する資料(覚書等) <input type="checkbox"/> 電気設備に関する資料(青換図面等) <input type="checkbox"/> 機器に関する資料(カタログ等) <input type="checkbox"/> その他資料 | |

- (2) 起動中画面（「ただいまデータをロードしています」）表示後、作図ツールが起動します。
起動中の画面



2.2 地図操作⇔パーツ操作を切り替える

(1) 操作切替「地図」を選択することで、地図が操作可能な状態となります。〔操作1〕



(2) 操作切替「パーツ」を選択することで、パーツが操作可能な状態となります。〔操作2〕



2.3 地図を検索（表示）する

(1) 「住所」を入力し、「検索」ボタンをクリックします。

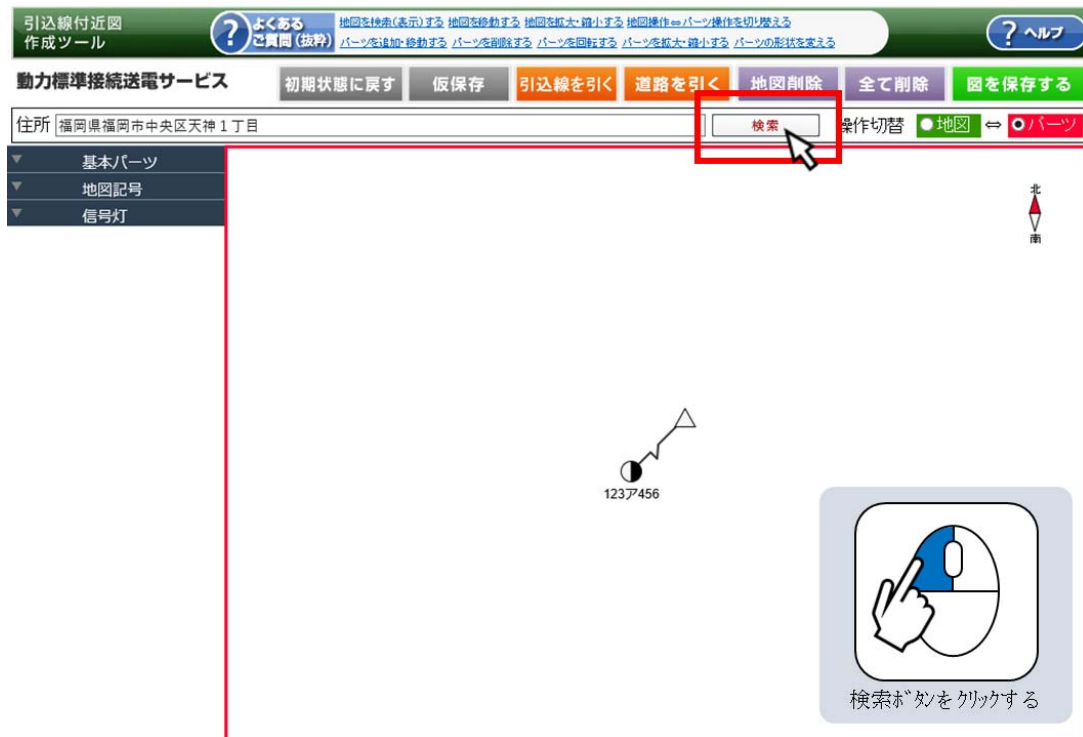

※住所はご使用場所を初期表示しますが、検索結果が正しく表示できない場合は、住所を修正して検索することができます。

※修正し、検索した住所は申込内容の「ご使用場所」に反映しません。

(2) 作図エリアに地図を表示します。



2.4 地図を移動する

- (1) 操作切替「地図」の状態では、地図をドラッグすることで地図を移動することができます。



- (2) 地図が移動します



2.5 地図を拡大・縮小する

- (1) 操作切替「地図」の状態で、地図上でマウスのスクロールホイールを上に戻すことで地図が拡大し、下に回すことで地図が縮小します。

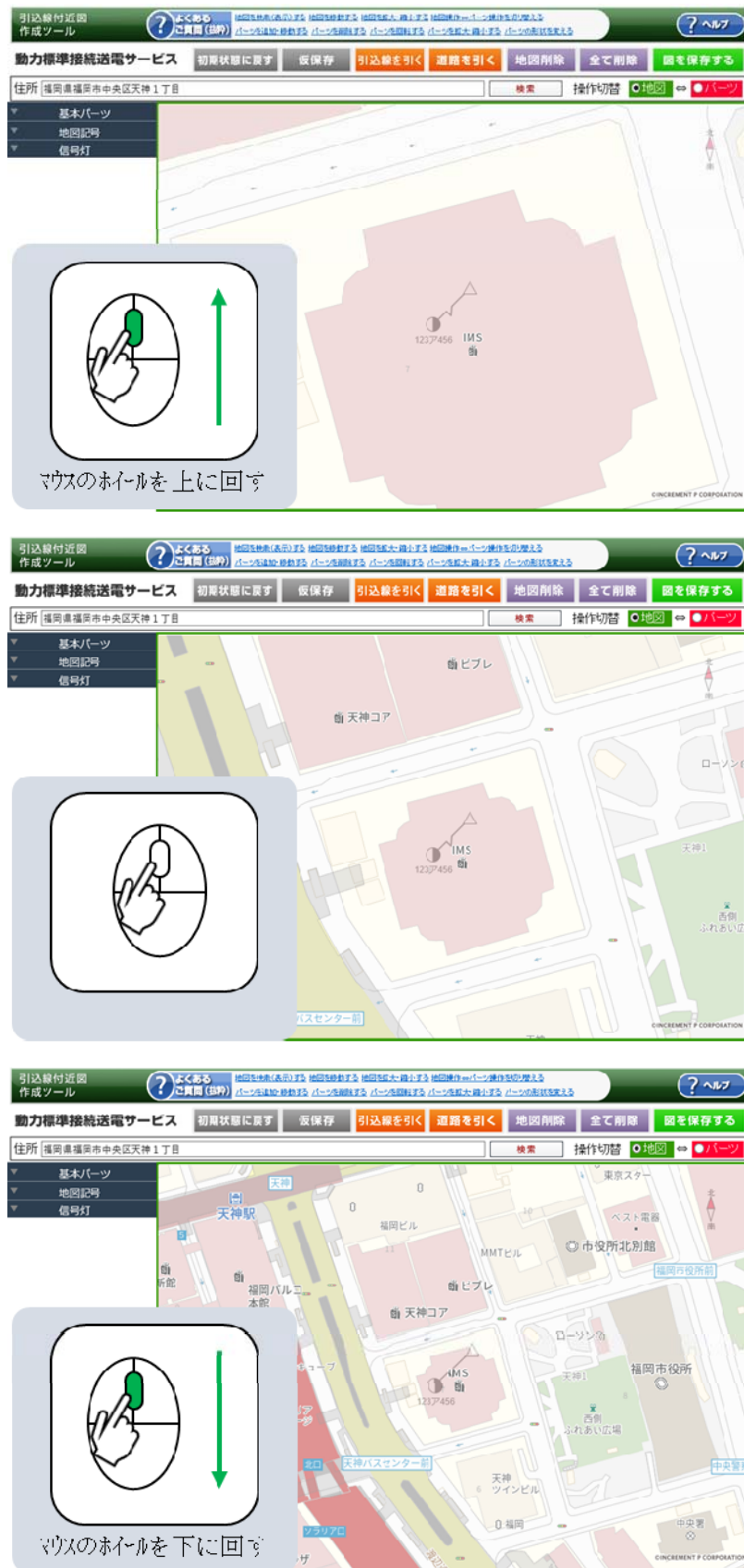

2.6 地図を削除する

(1) 画面上部の「地図削除」ボタンをクリックします。



(2) 地図削除の確認メッセージが表示されるので、OK をクリックします。

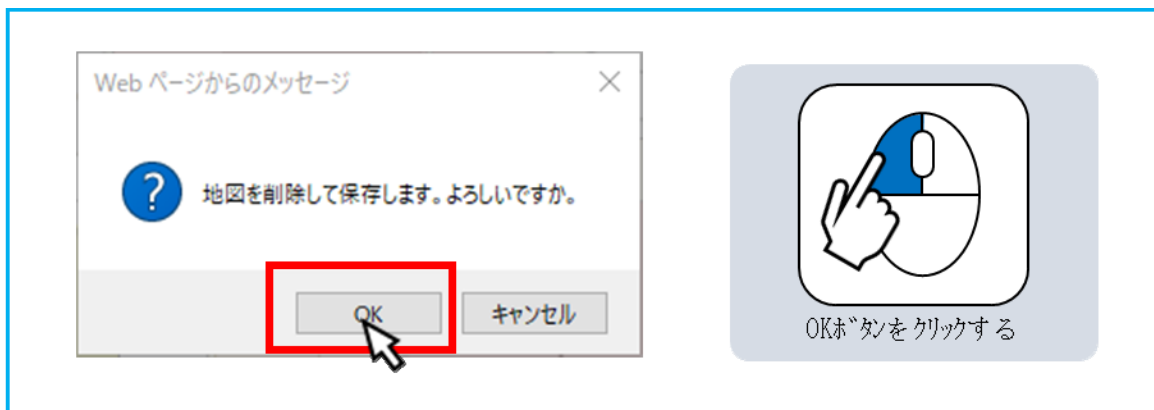

(3) 地図が削除されます。



2.7 パーツを追加・移動する

(1) 追加するパーツを画面左の「パーツメニュー(赤枠内)」から選択します。



(2) 選択したパーツを作図エリアに移動させます。

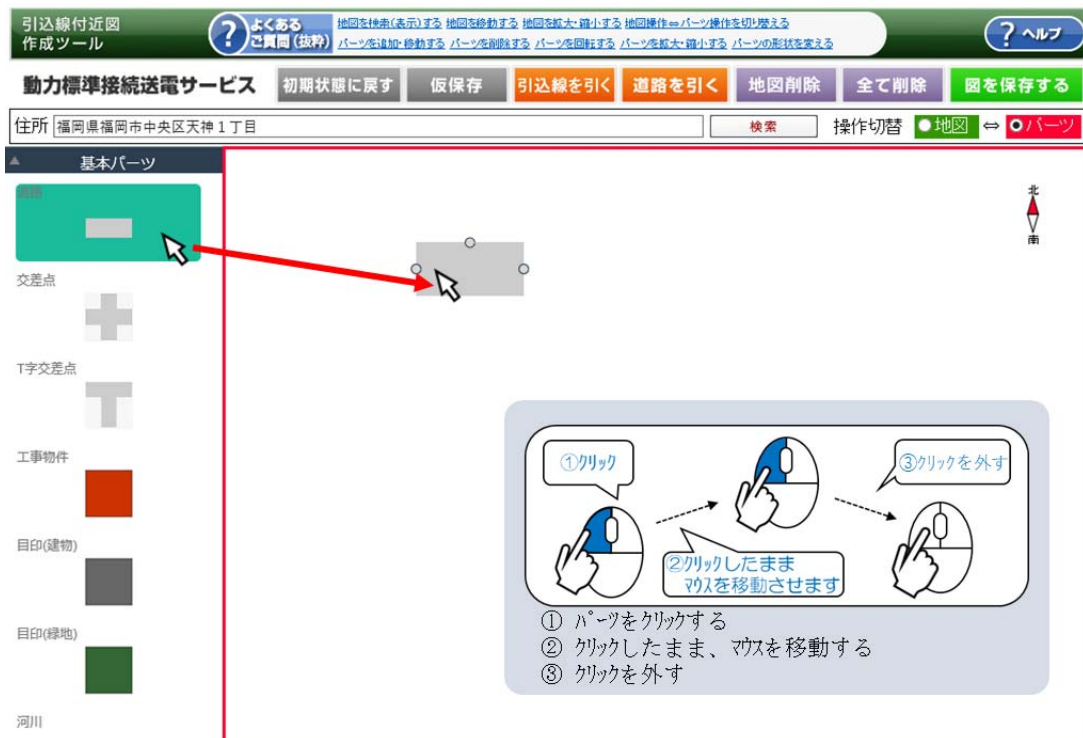

(3) マウスまたは、キーボードの十字キーを使用し、パーツを移動させます。

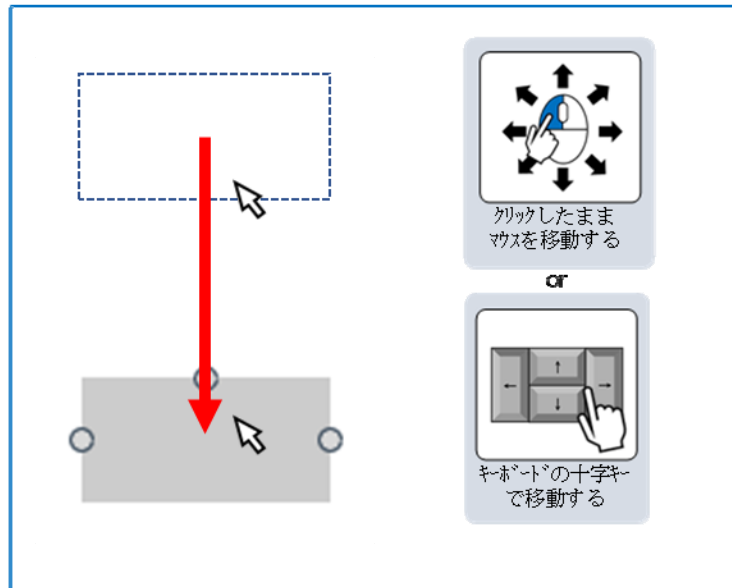

2.8 パーツを削除する

2.8.1 右クリックを利用して削除する

(1) 削除するパーツを右クリックします。

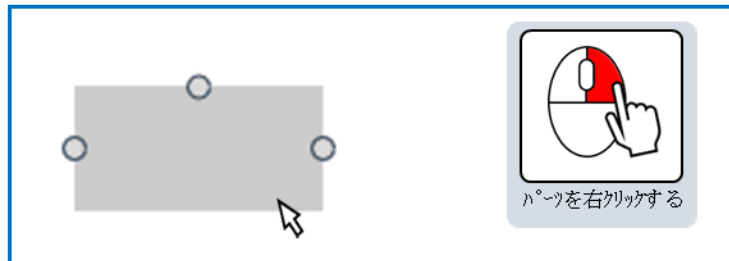

(2) 表示された削除ボタンをクリックします。



(3) パーツが削除されます。

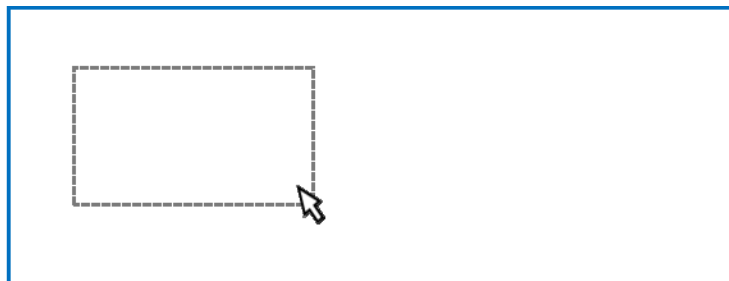

2.8.2 Delete キーを利用して削除する

(1) 削除するパーツをクリックします。

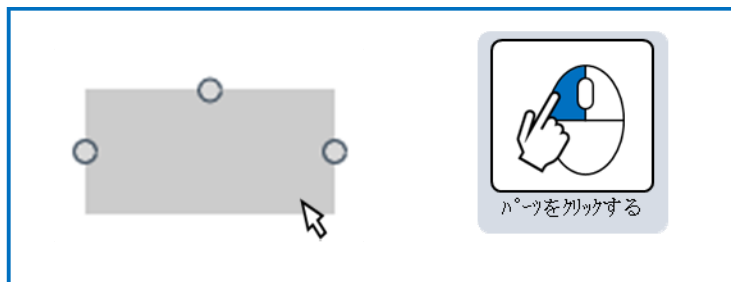

(2) パーツが選択された状態で Delete (デリート) キーを押下します。

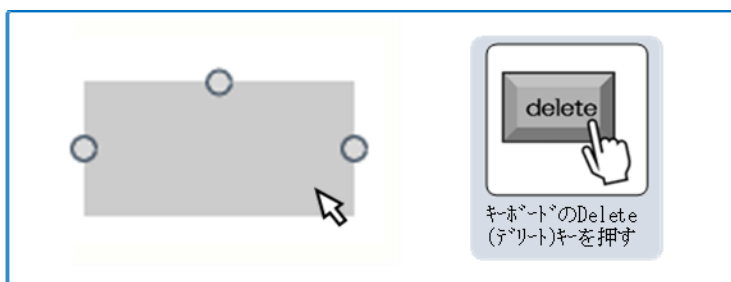

(3) パーツが削除されます。

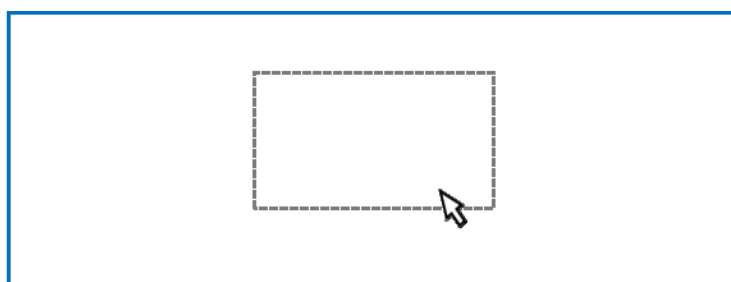

削除できないパーツは削除ボタンを表示しません。

(「6.1.1 引込付近図パーツ一覧」参照。パーツ一覧表の「削除」欄に「×」表記のパーツ)

2.9 パーツを回転する

(1) 回転するパーツを選択します。

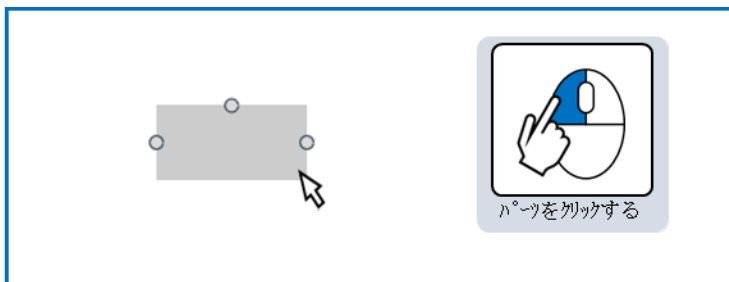

(2) ○マークにカーソルを近づけるとカーソルが十字マークとなります。

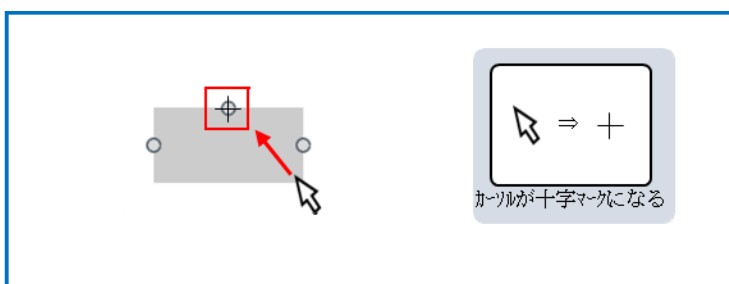

(3) 十字マークとなった状態で、目的の角度になるまでクリックしたまま、マウスを移動します。

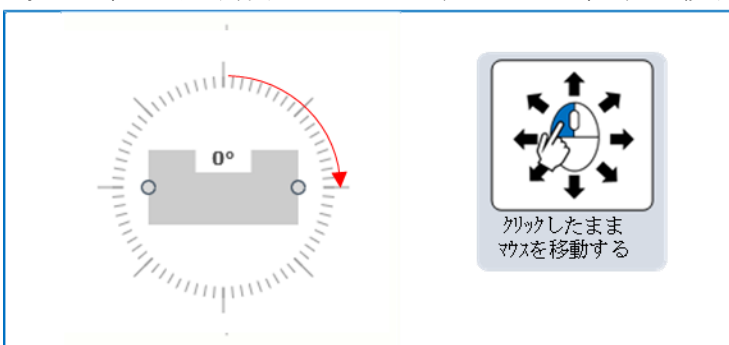

(4) クリックを終了すると、回転操作を完了します。

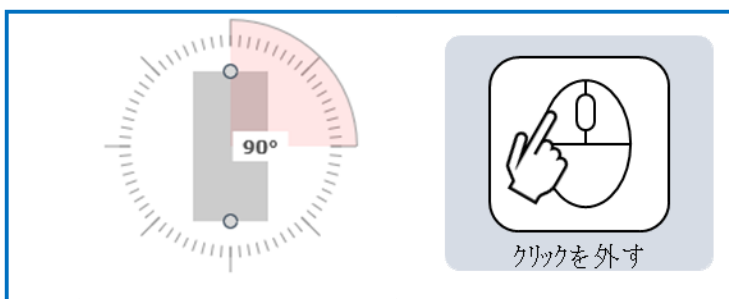

回転可能なパーツであれば編集エリアの上に回転ボタンを表示します。
(「6.1.1 引込付近図パーツ一覧」参照。パーツ一覧表の「回転」欄に「○」表記のパーツ)

2.10 パーツを拡大・縮小する

(1) 拡大・縮小をするパーツを選択します。

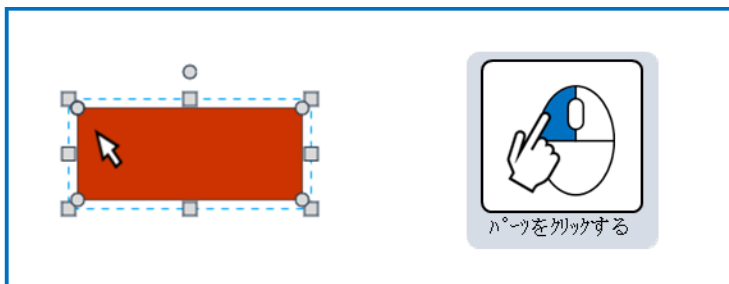

(2) パーツの白い四角マーク口にカーソルを近づけます。(カーソルが十字マークになります)

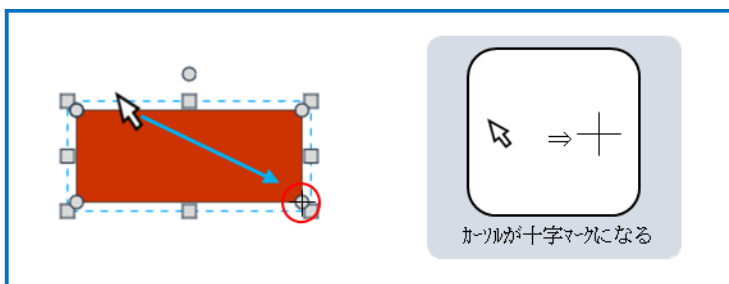

(3) 白い四角マーク口をクリックし、拡大・縮小したい方向へマウスを移動します。

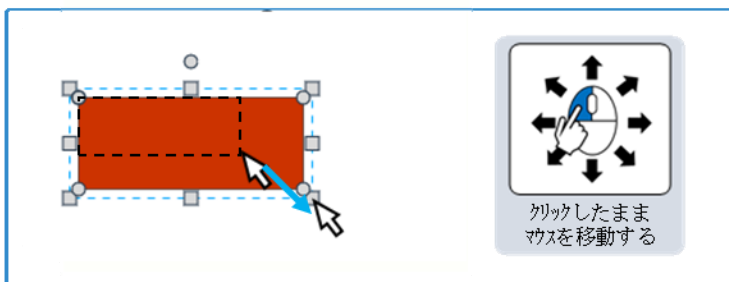

(4) クリックを終了すると、拡大・縮小操作を完了します。

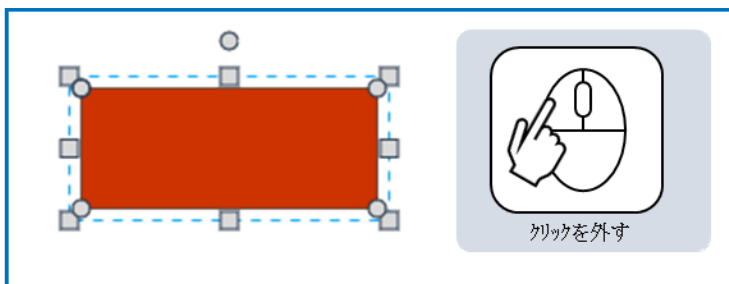

拡大・縮小可能なパーツであればパーツのまわりに拡大・縮小の黒い四角マークを表示します。
(「6.1.1 引込付近図パーツ一覧 6.1.1」参照。パーツ一覧表の「拡大/縮小」欄に「○」表記のパーツ)

2.11 パーツの形状をかえる

(1) 形状を変えるパーツを選択します。

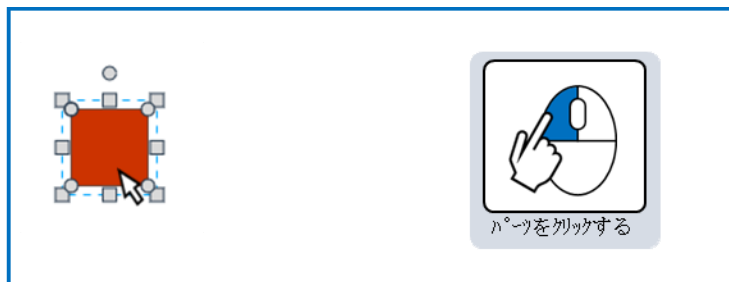

(2) パーツの白い丸マーク○にカーソルを近づけます。(カーソルが十字マークになります)

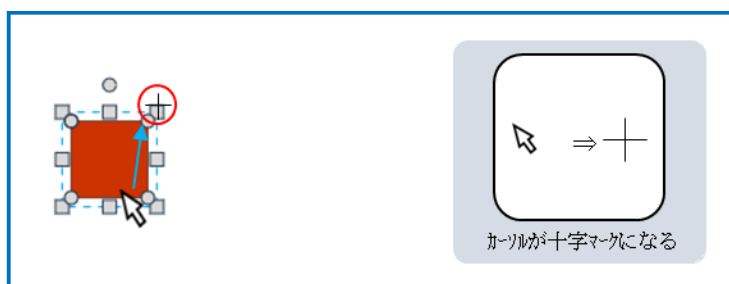

(3) 白い丸マーク○をクリックし、変形したい方向へマウスを移動します。

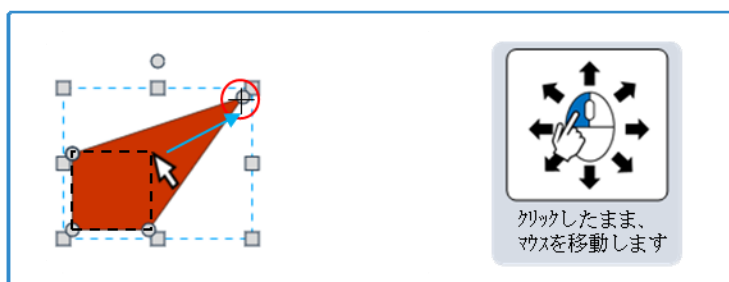

(4) クリックを終了すると、変形操作を完了します。

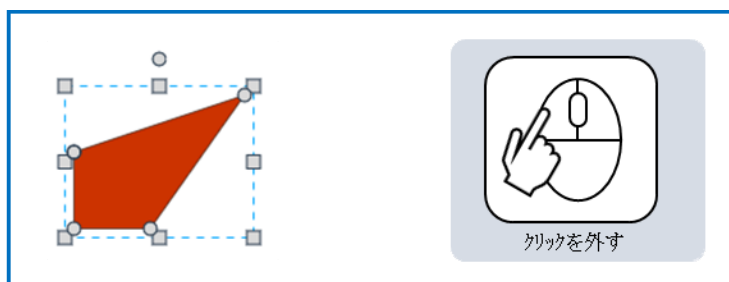

パーツの形状変更可能なパーツであれば編集エリア右上に各点編集ボタンを表示します。

(「6.1.1 引込付近図パーツ一覧 6.1.1」参照。パーツ一覧表の「変形」欄に「○」表記のパーツ)

補足 パーツの頂点を追加する。

- (1) 頂点を追加したいパーツをクリックします

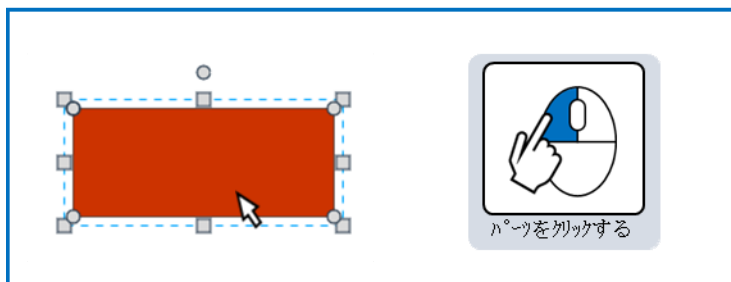

- (2) カーソルを四辺に近づけると辺が赤線で覆われた状態となるため、その状態でダブルクリックすることで新たな頂点○を作成することができます。

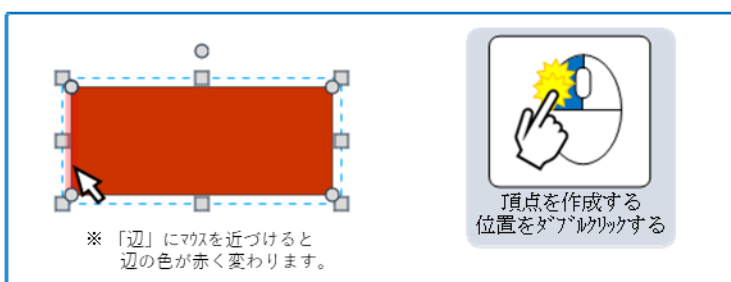

- (3) 新たに頂点を作成します。

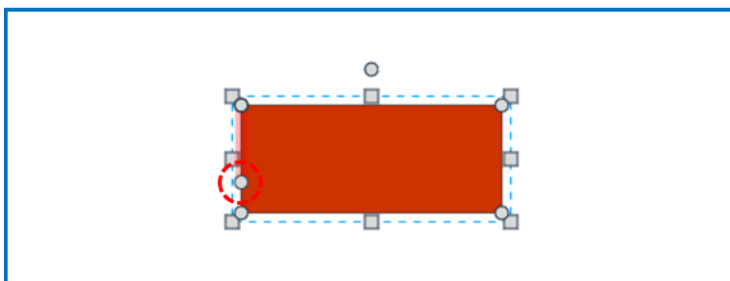

- (4) 作成した頂点にカーソルを近づけます。

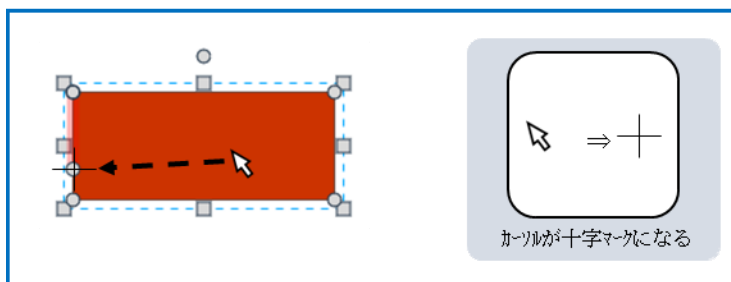

(5) 作成した頂点をクリックし、変形したい方向へマウスを移動します。

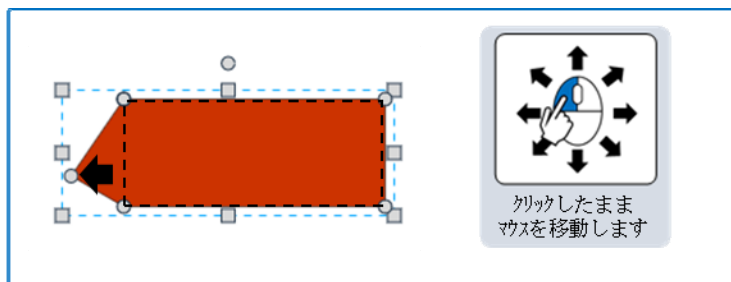

(6) クリックを終了すると変形（頂点の追加）作業を完了します。

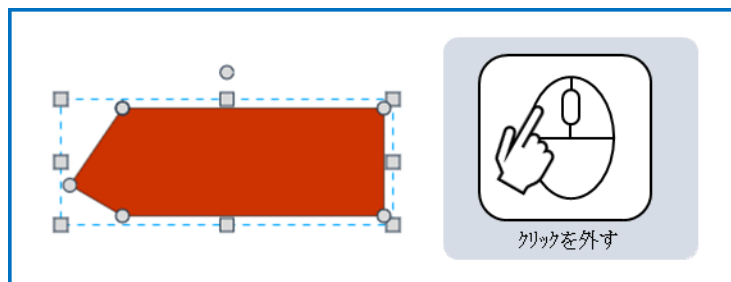

作成した頂点を再度ダブルクリックすることでその頂点を削除することができます。

2.12 パーツをまとめて（一括）選択する

2.12.1 マウスで範囲選択を行って一括選択する場合

(1) パーツがない箇所をクリックします。



(2) パーツを囲むようにマウスを移動させます。

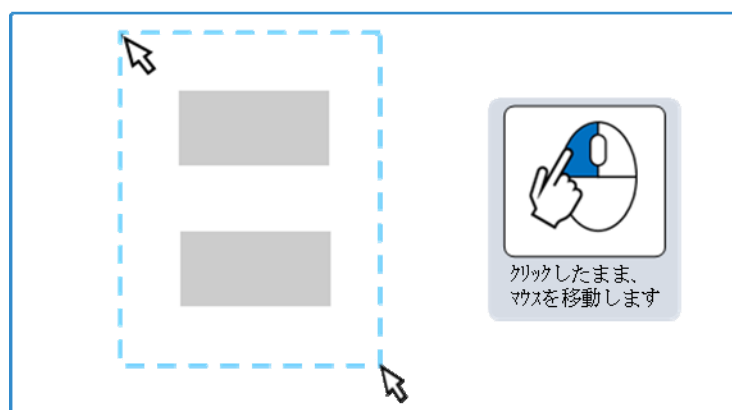

(3) クリックを終了すると、複数選択された状態になります。

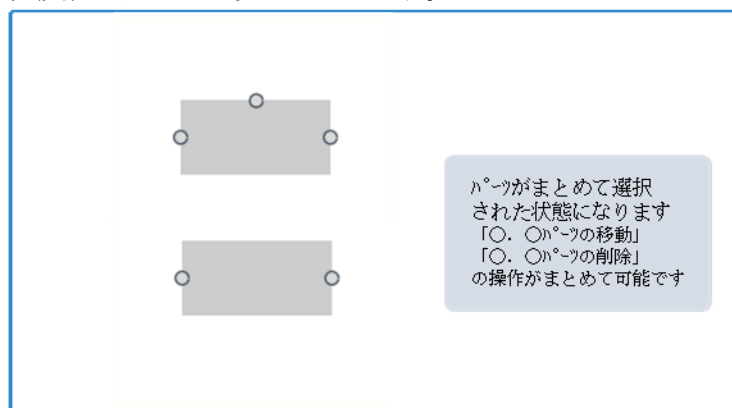

2.12.2 Ctrl(コントロール)キーを利用して一括選択する

(1) 1つ目のパーツをクリックします

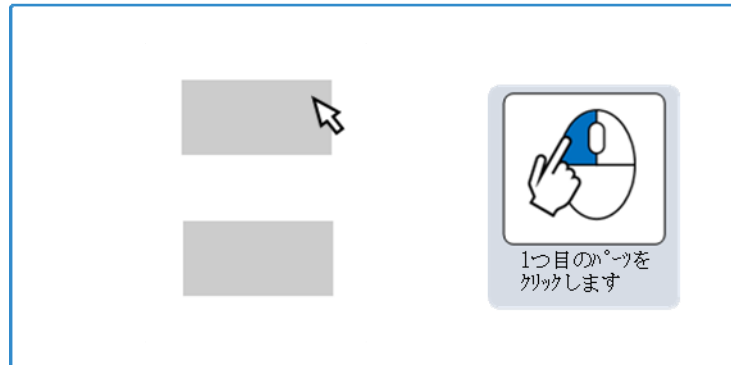

(2) 2つ目のパーツを、Ctrl(コントロール)キーを押したまま、クリックします。



(3) クリックを終了すると、複数選択された状態になります。

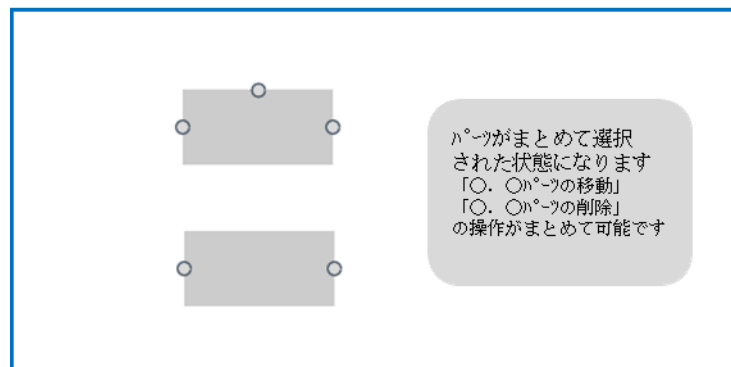

2.13 道路を描画（配置）する

道路を描画するには、道路を引くボタンを利用する方法とパーツメニューから道路パーツを利用する方法の2通りの方法があります。

2.13.1 ボタンで道路を引く

- (1) 画面上部の道路を引くボタンをクリックします。
- (2) 道路を描画する始点をクリックします。
- (3) 道路を折り曲げる場合は、折り曲げる場所でクリックします。（クリックする度に道路を描画します。）
- (4) 終点をダブルクリックすると道路の描画を終了します。

The image shows a software interface for drawing roads. At the top, there is a navigation bar with a '道路を引く' (Draw Road) button highlighted in red. Below this, a series of four callout boxes illustrate the steps: 1. Clicking the 'Draw Road' button. 2. Clicking the start point on the map. 3. Clicking a bend point on the map. 4. Double-clicking the end point on the map. The final screenshot shows a road drawn on the map, with a callout box indicating the end point.

2.13.2 パーツで道路を引く

- (1) 画面左のパーツメニューから道路、交差点、T字路のどれかを作図エリアにドラッグ & ドロップ してパーツを配置します。

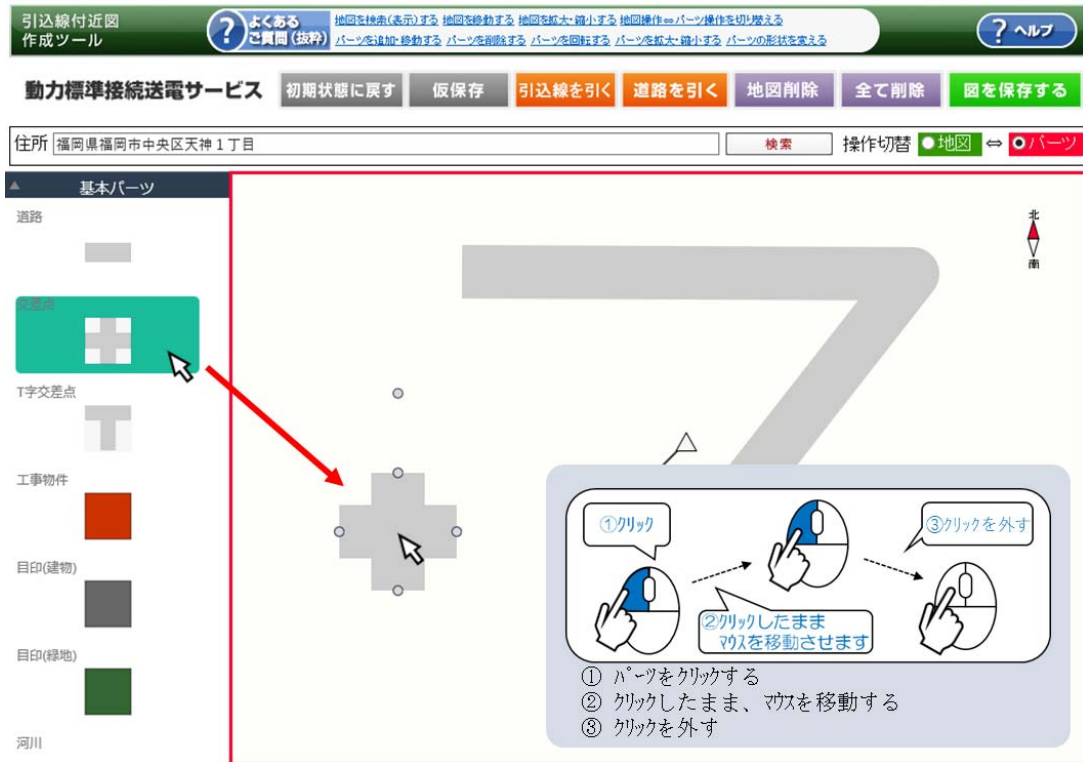

- (2) 配置した道路の先端に表示するアンカーポイントをドラッグして道路を必要な長さまで伸ばします。

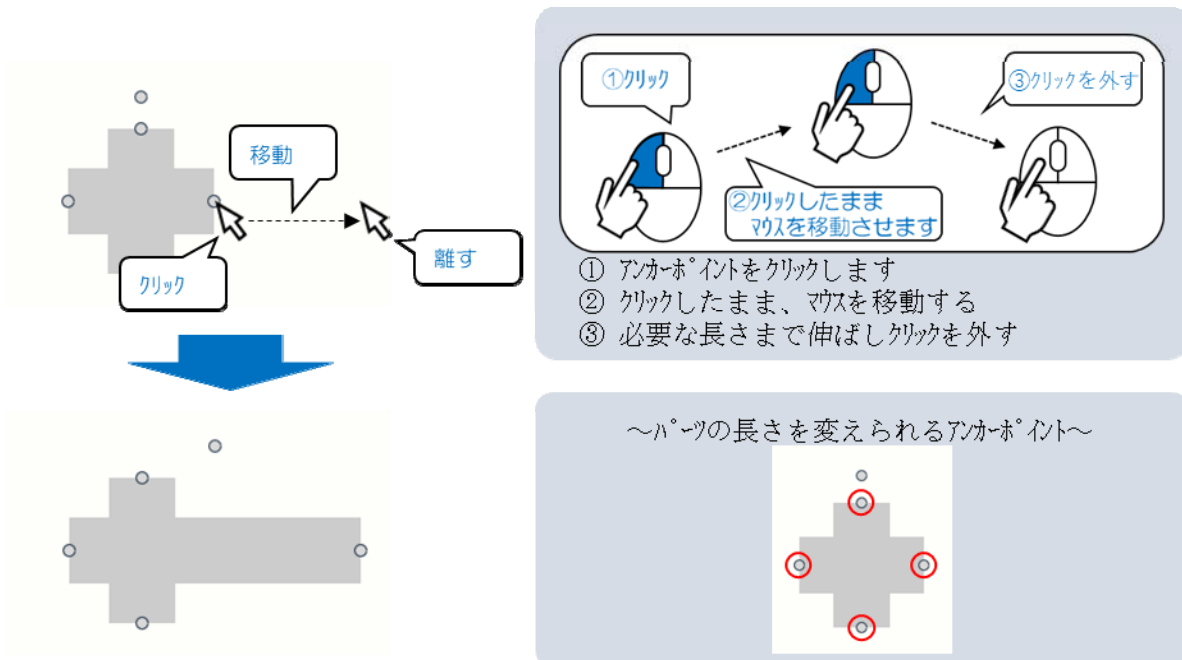



2.13.3 道路の幅を変える

(1) 描画した道路を右クリックします。

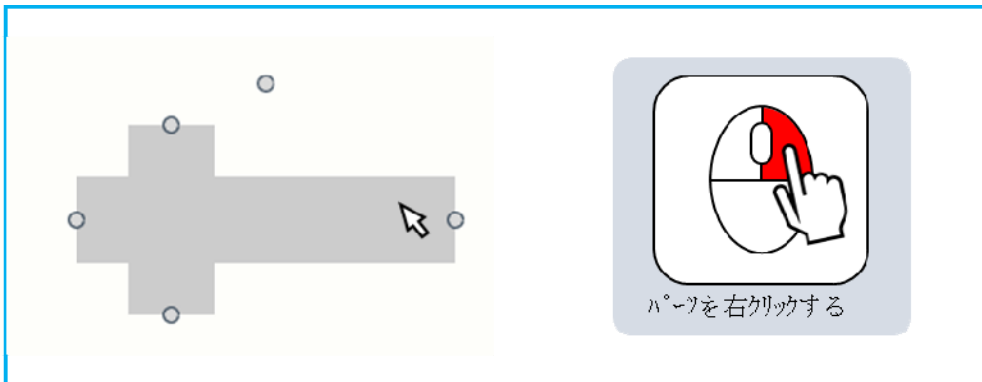

(2) 道路の幅上部にマウスを合わせます。

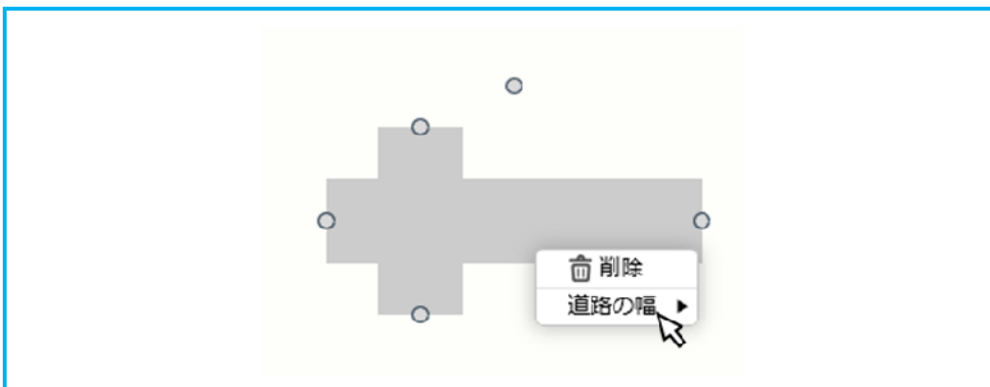

(3) 大・中・小より目的のサイズをクリックします。



(4) 選択したサイズに変更されます。

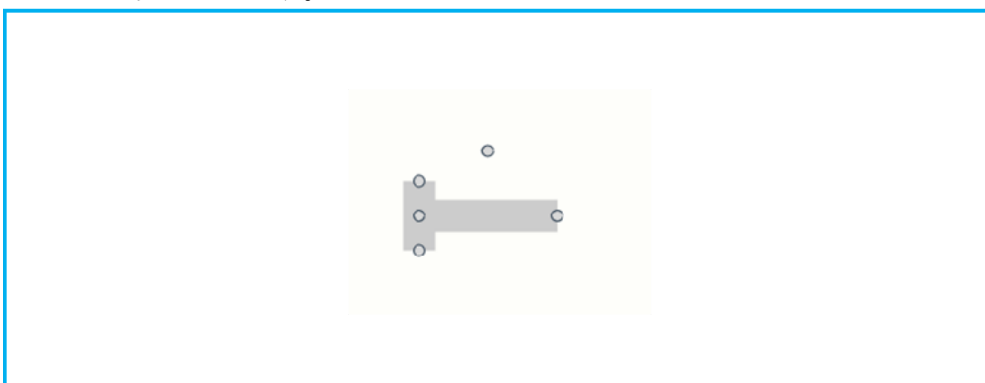

2.14 引込線を引く

(1) 画面上部の引込線を引くボタンをクリックします。



(2) 1つ目のパーツをクリックしたまま、マウスを移動させ、接続する2つ目のパーツでクリックを終了します。

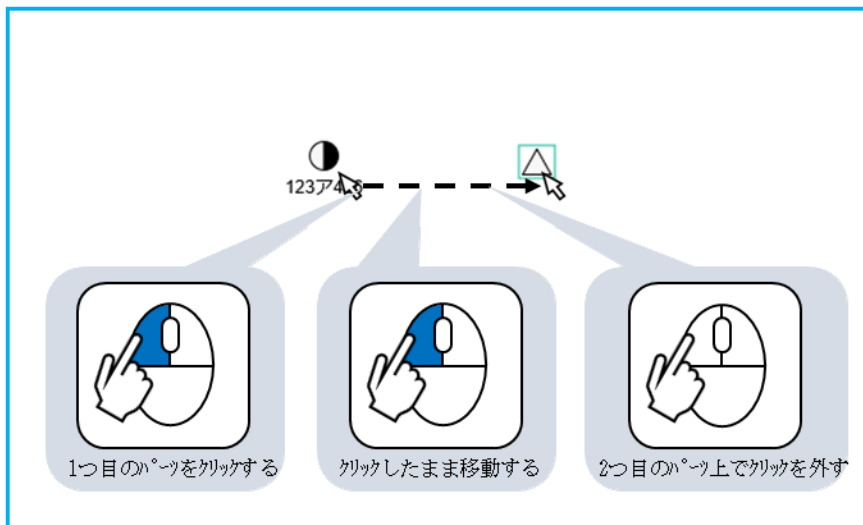

※ 選択されているパーツは緑色の線で囲まれます。

(4) 1つ目と2つ目のパーツが接続されます。

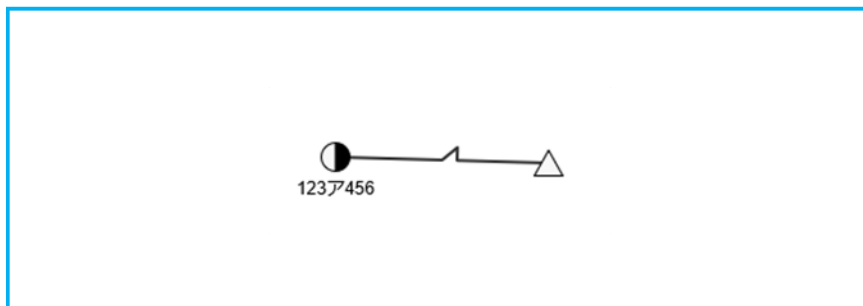

2.15 引込線付近図を保存する、仮保存する

(1) 作図が完了したら、「図を保存する」ボタンをクリックします。



※仮保存ボタンをクリックすると、エラーチェックを行わず、作業中の状態が保存できます。
仮保存状態だと申込送信が行えませんのでご注意ください。

(2) 作図ツール内でエラーチェックを行います。

エラーチェックの詳細については、「5.1 引込線付近図エラー一覧」を参照してください。

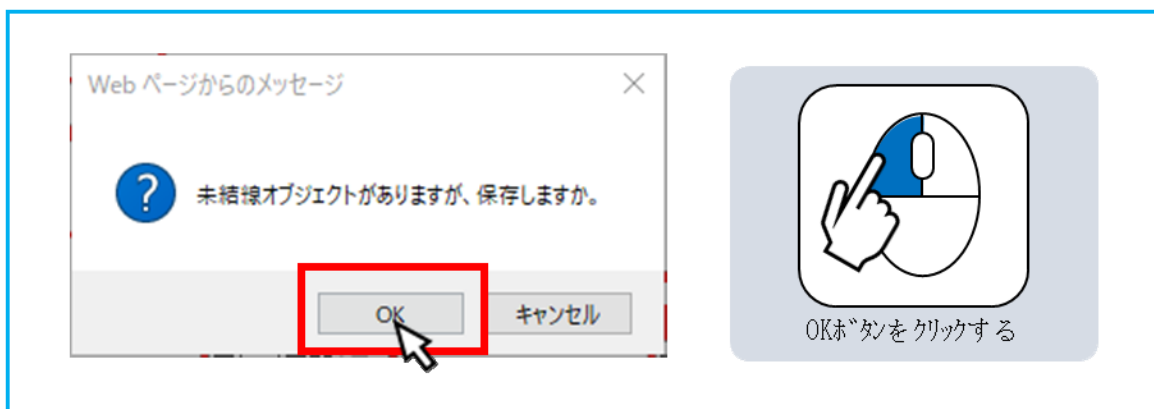

(3) 作図内容エラー内容を確認後、「引込線付近図保存確認画面」に遷移します。



(4) 作図イメージを確認後、作図を終了する場合は、自画面を閉じるボタンをクリックし作図ツールを終了します。





(5) 作図を継続する場合は、作図画面へボタンをクリックすると作図画面へ戻ります。

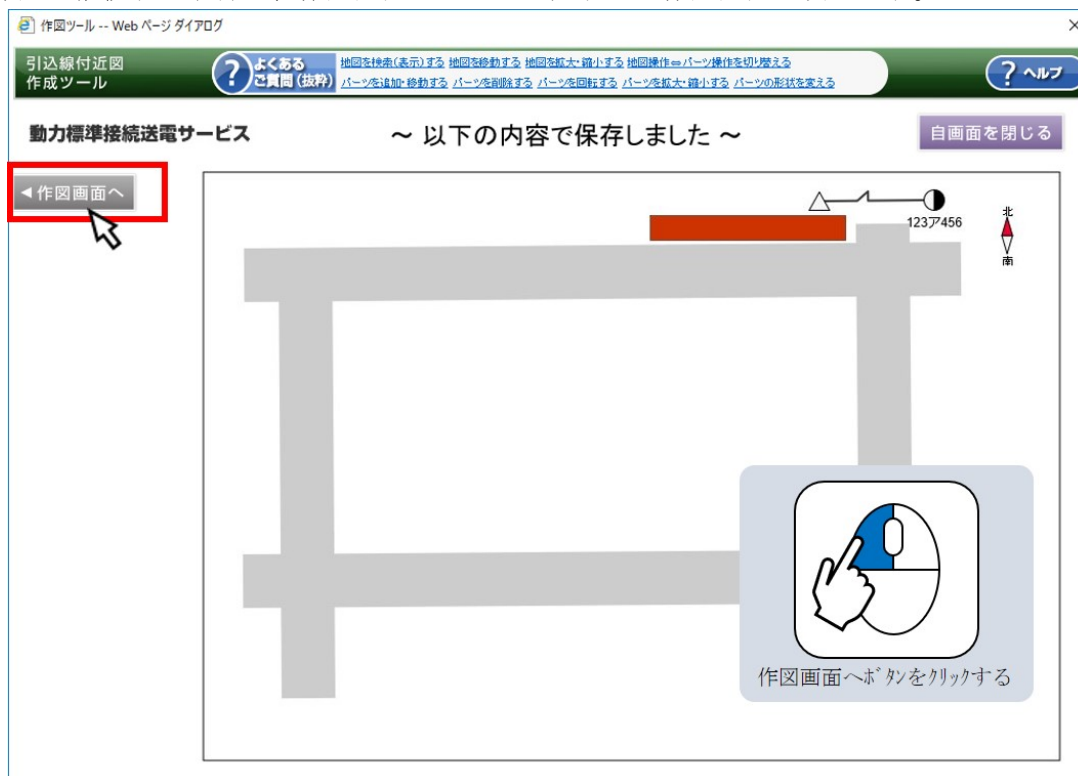

2.16 引込線付近図を全て削除する

2.16.1 引込線付近図のパーツをすべて削除する

作図エリアの描画内容を全て削除します。（前回保存した状態を表示する場合は、「2.17 引込線付近図を初期状態に戻す」を参照してください）

(1) 画面上部の全て削除ボタンをクリックします。



(2) 削除確認のメッセージが表示されるので、OK をクリックします。

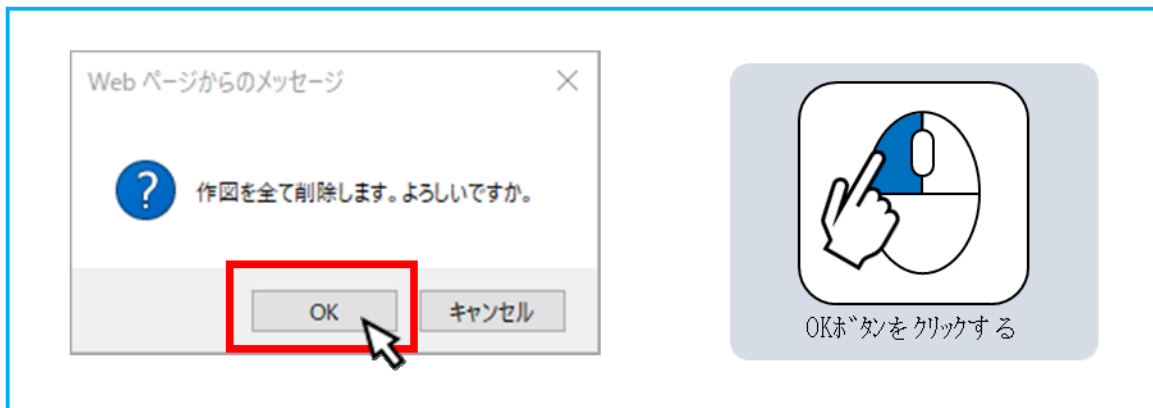



- (3) 削除できないパーツを除きパーツを全て削除します。
削除ができないパーツについては、「6. 1. 1 引込付近図パーツ一覧」のパーツ一覧表（「削除」欄に「×」表記のパーツ）を参照してください。



2.16.2 引込線付近図の作図データを削除する

(1) 「2.16 引込線付近図を全て削除する」を実行後、「図を保存する」ボタンをクリックします。



(2) 保存確認のメッセージが表示されるので、OK をクリックします。

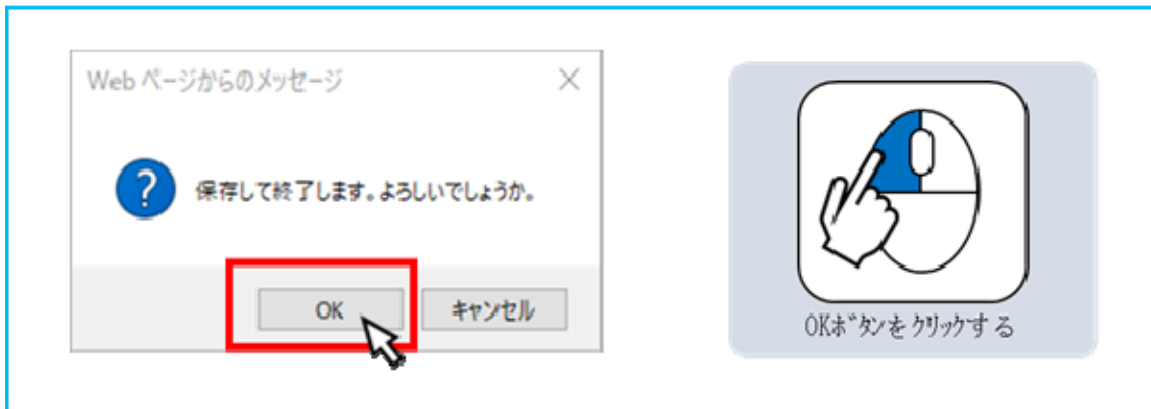

2.17 引込線付近図を初期状態に戻す

作図ツールを起動した状態（前回の保存状態、新規の場合は初期表示状態）に戻します。

(1) 初期状態に戻すボタンをクリックします。



(2) 初期状態に戻す確認のメッセージが表示されるので、OK をクリックします。

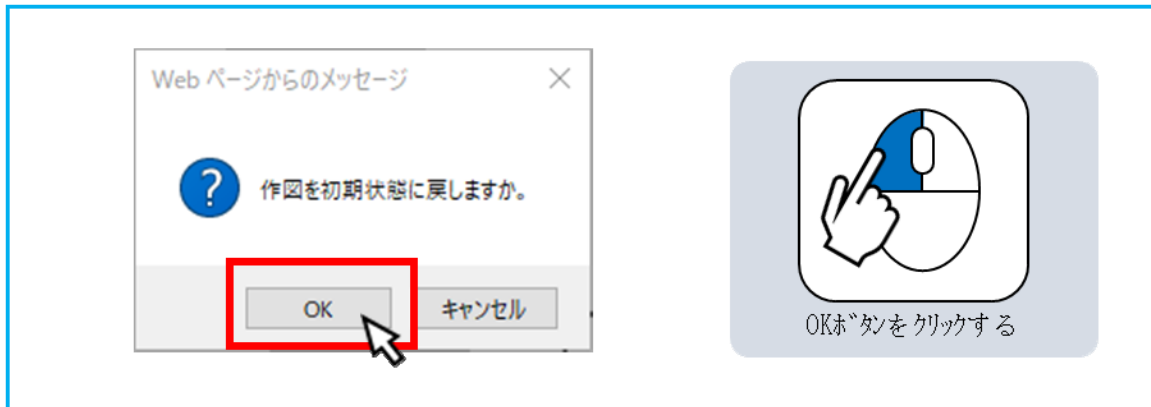

3 屋内配線図を作成する

3.1 作図ツール（屋内配線図）を起動する

- (1) 低圧託送新增設受付システムの設備情報入力画面中の「オンラインで屋内配線図を作成」ボタンをクリックします。

| | | |
|--------|--|--|
| 引込線付近図 | ※右の「資料添付」ボタンで既存の電子データ(引込線付近図)の添付も可能です。 オンラインで引込線付近図を作成 | 引込線付近図や配線図等の既存の電子データを添付される場合やカタログ等の電子データを添付される場合はこちらから添付してください。 資料添付 (参考) 添付可能なファイル拡張子は以下のとおりです。 [ipeg], [ipe], [xls], [xlsx], [doc], [docx], [pdf], [xsw] ※OADデータはPDF等に変換して添付してください。 |
| 屋内配線図 | ※右の「資料添付」ボタンで既存の電子データ(屋内配線図)の添付も可能です。 オンラインで屋内配線図を作成 | |
| 配線図 | ※右の「資料添付」ボタンで既存の電子データ(配線図)の添付も可能です。 オンラインで配線図を作成 | |
| 送付資料 | ※資料添付できず、別途資料送付する場合はチェックしてください。(複数選択可) <input type="checkbox"/> 電気契約に関する資料(覚書等) <input type="checkbox"/> 電気設備に関する資料(青焼図面等) <input type="checkbox"/> 機器に関する資料(カタログ等) <input type="checkbox"/> その他資料 | |

- (2) 起動中画面（「ただいまデータをロードしています」）表示後、作図ツールが起動します。
起動中の画面



3.2 階数選択・変更

(1) 「建物の階数を変更する」ボタンをクリックします。



(2) 変更確認のメッセージが表示されるので、OK をクリックします。

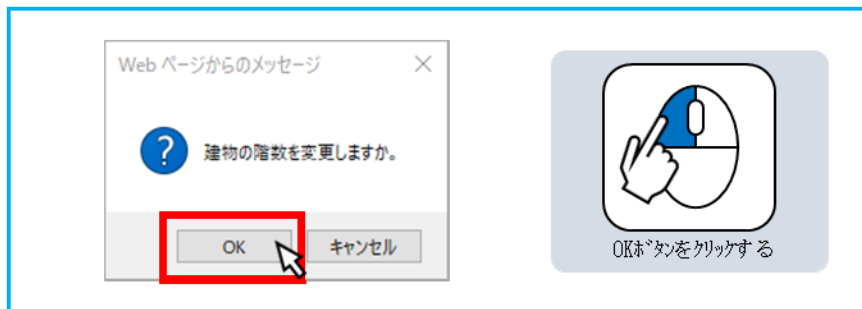

(3) 変更可能な階数が表示されるので、目的の階数をクリックします。

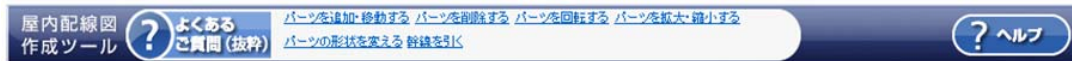

建物階数選択



建物の階数を選択してください。



(4) 階数が変更されます。



3.3 パーツを追加・移動する

(1) 追加するパーツを画面左のパーツメニュー(赤枠内)から選択します。

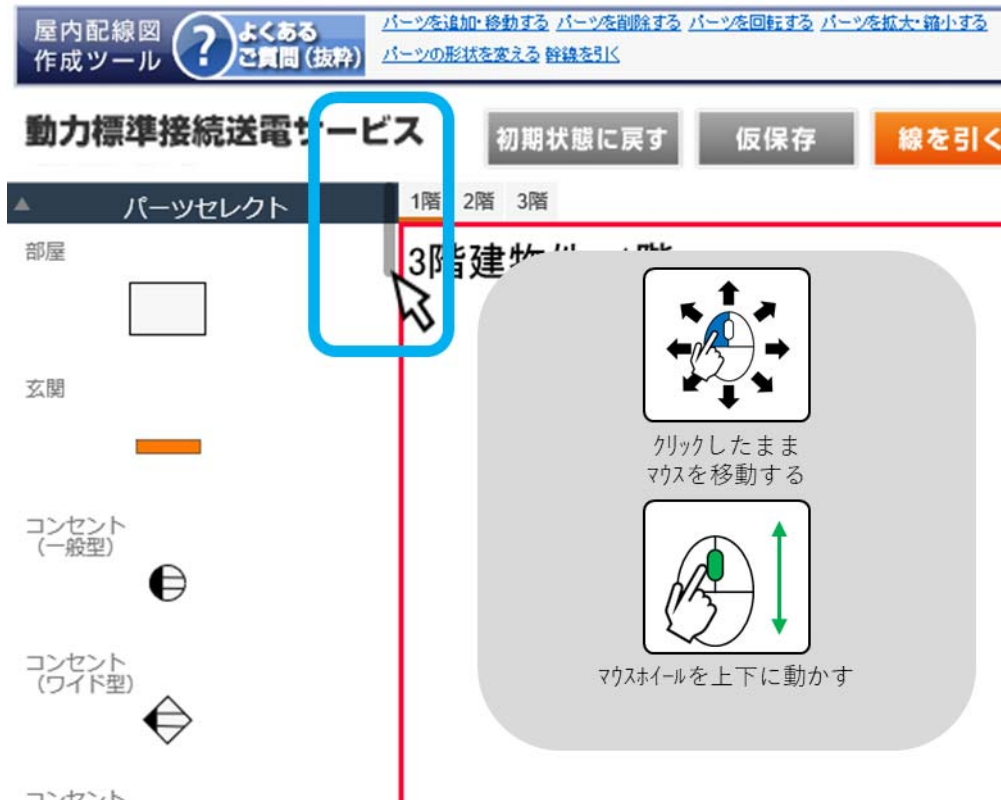

(2) 選択したパーツを作図エリアに移動させます。



(3) マウスまたは、キーボードの十字キーを使用し、パーツを移動させます。

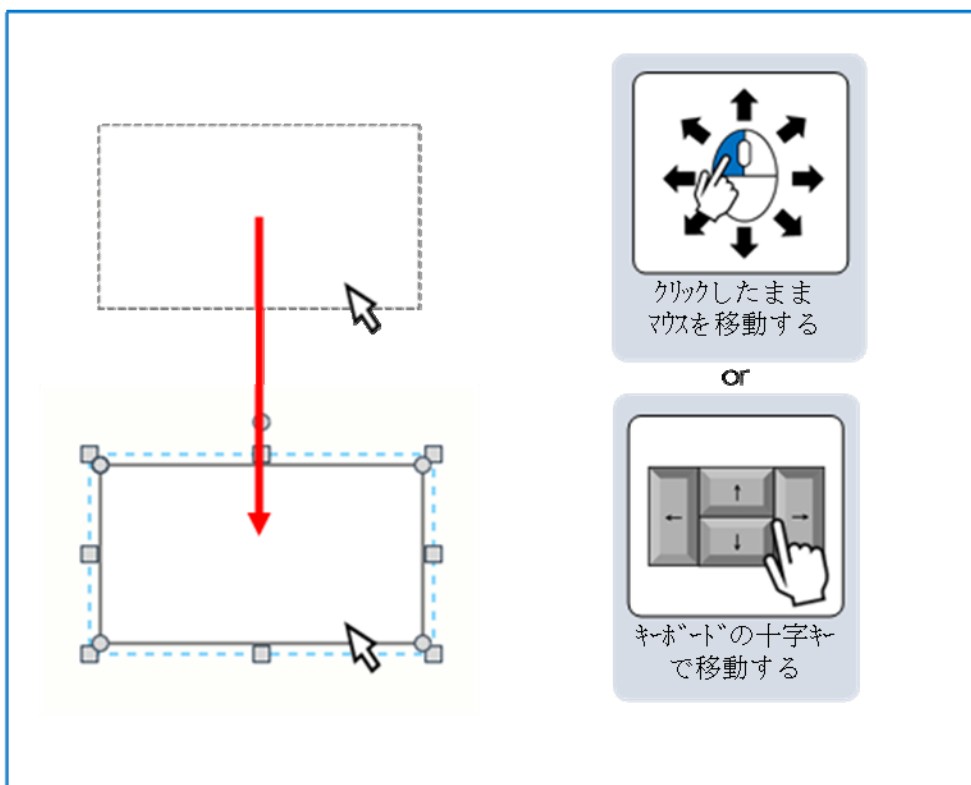

3.4 パーツを削除する

3.4.1 右クリックを利用して削除する

(1) 削除するパーツを右クリックします。

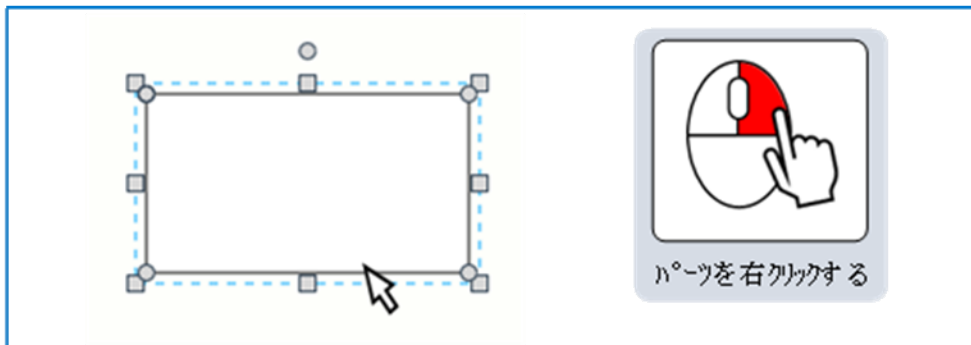

(2) 表示された削除ボタンをクリックします。

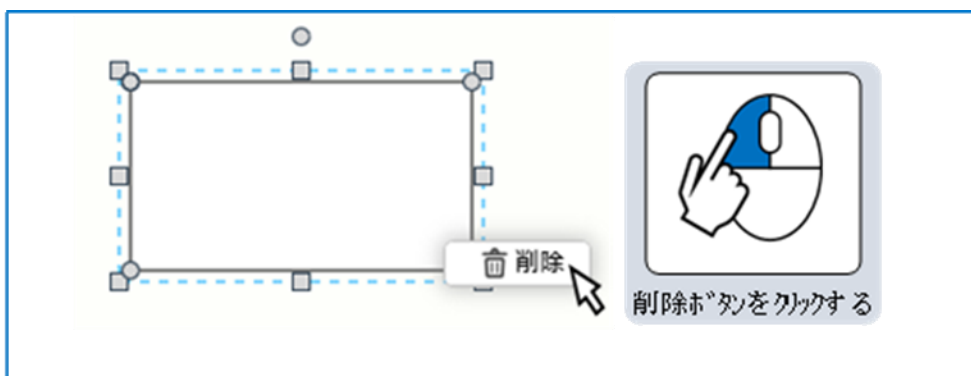

(3) パーツが削除されます。

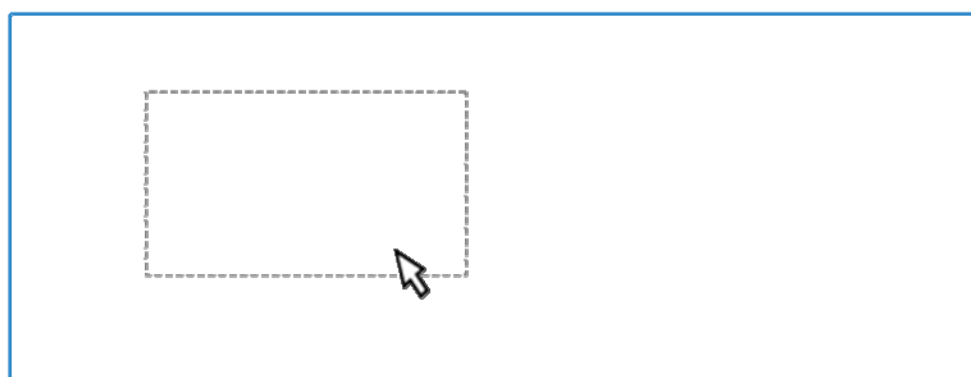

3.4.2 Delete キーを利用して削除する

(1) 削除するパーツをクリックします。

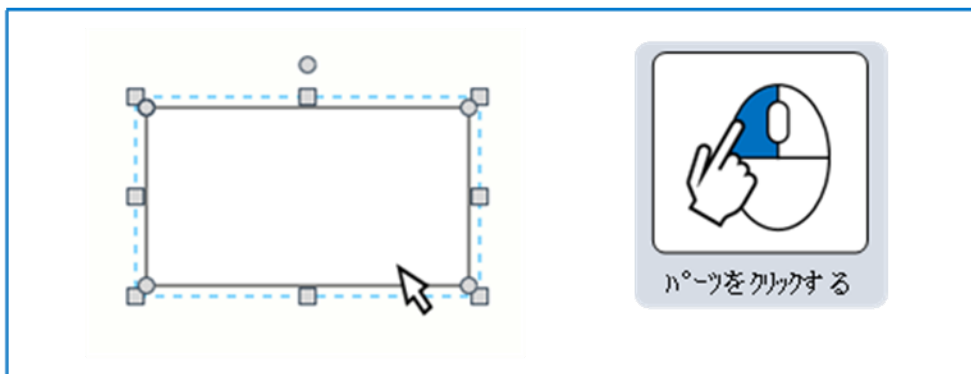

(2) パーツが選択された状態で Delete キーを押下します。

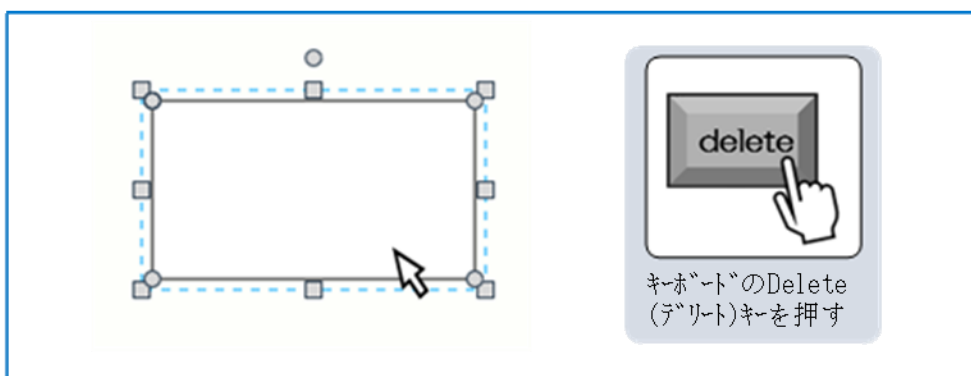

(3) パーツが削除されます。

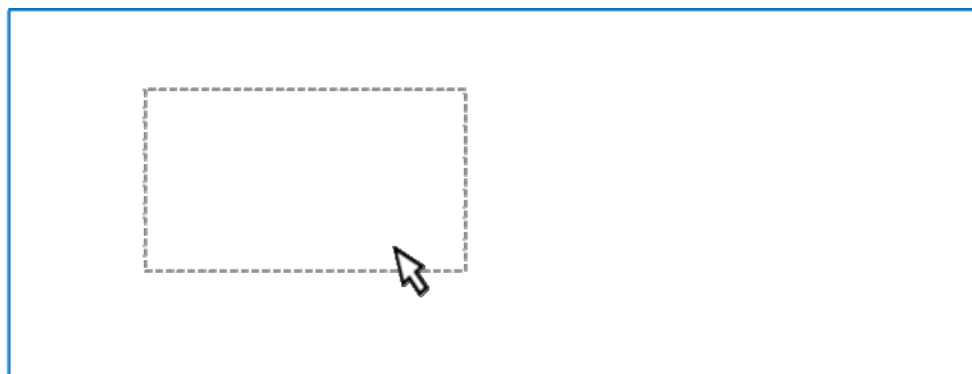

削除ができないパーツは削除ボタンを表示しません。

(「6.1.2 屋内配線図パーツ一覧」参照。パーツ一覧表の「削除」欄に「×」表記のパーツ)

3.5 パーツを回転する

(1) 回転するパーツを選択します。

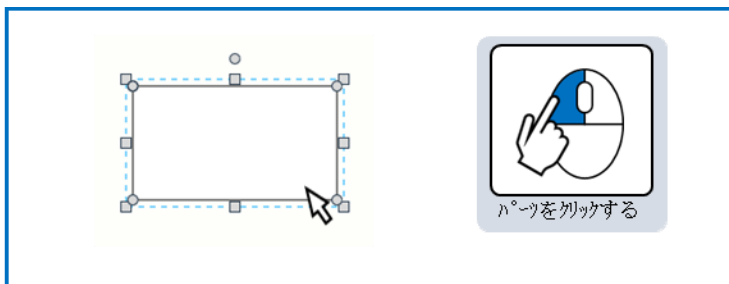

(2) ○マークにカーソルを近づけるとカーソルが十字マークとなります。

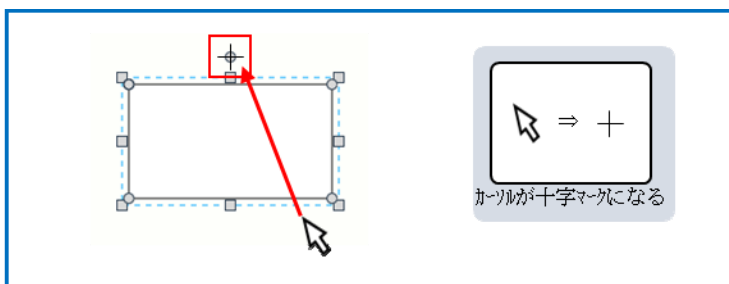

(3) 十字マークとなった状態で、目的の角度になるまでクリックしたまま、マウスを移動します。

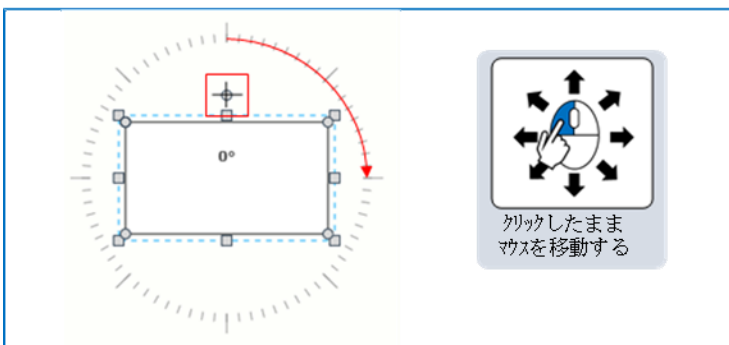

(4) クリックを終了外すと、回転操作を完了します。

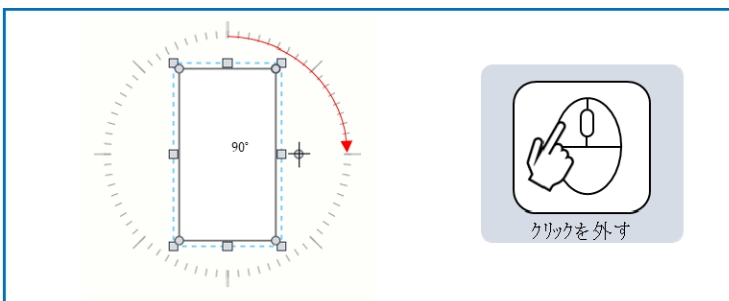

回転可能なパーツであれば編集エリアの上に回転ボタンを表示します。
(「6.1.2 屋内配線図パーツ一覧」参照。パーツ一覧表の「回転」欄に「○」表記のパーツ)

3.6 パーツを拡大・縮小する

(1) 拡大・縮小をするパーツを選択します。

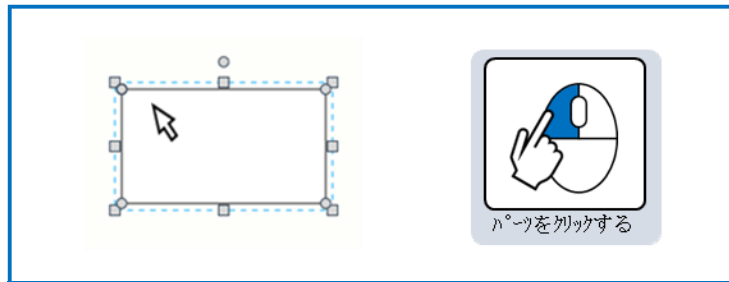

(2) パーツの白い四角マーク口にカーソルを近づけます。(カーソルが十字マークになります)

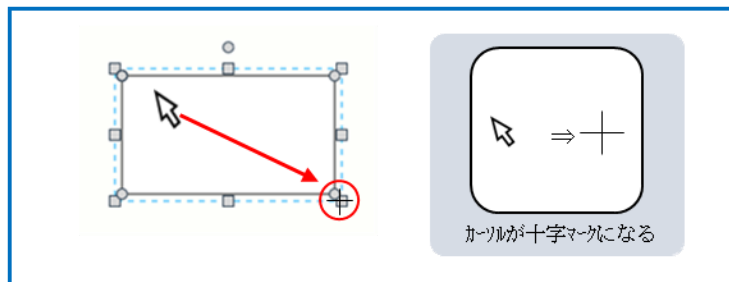

(3) 白い四角マーク口をクリックし、拡大・縮小したい方向へマウスを移動します。

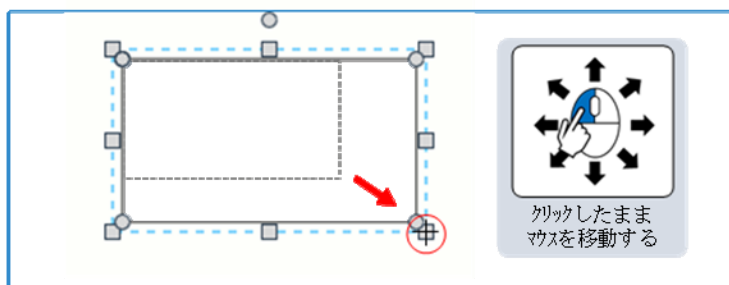

(4) クリックを外すと、拡大・縮小操作を完了します。

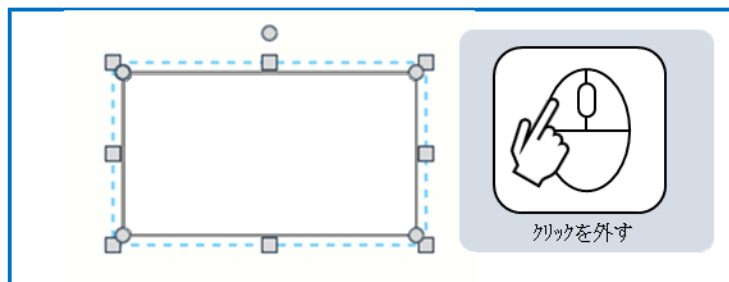

拡大・縮小可能なパーツであればパーツのまわりに拡大・縮小の黒い四角マークを表示します。
(「6.1.2 屋内配線図パーツ一覧」参照。パーツ一覧表の「拡大/縮小」欄に「○」表記のパーツ)

3.7 パーツの形状をかえる

(1) 形状を変えるパーツを選択します。

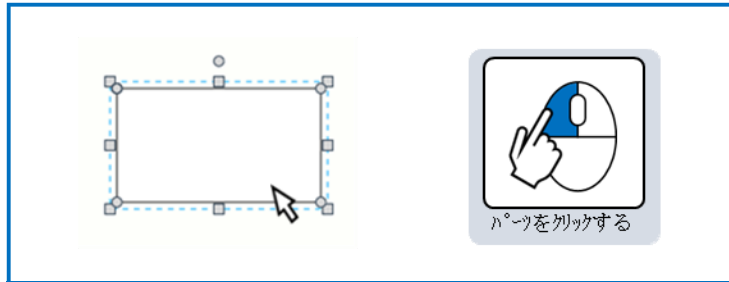

(2) パーツの白い丸マーク○にカーソルを近づけます。(カーソルが十字マークになります)

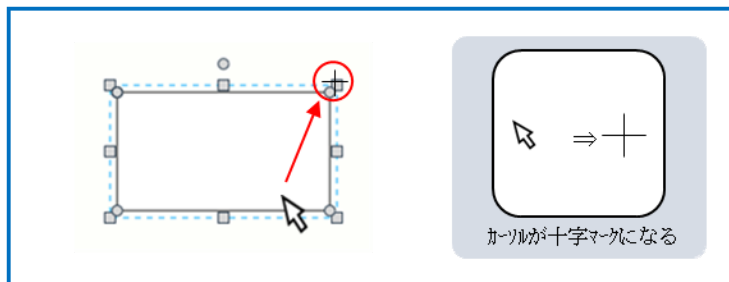

(3) 白い丸マーク○をクリックし、変形したい方向へマウスを移動します。

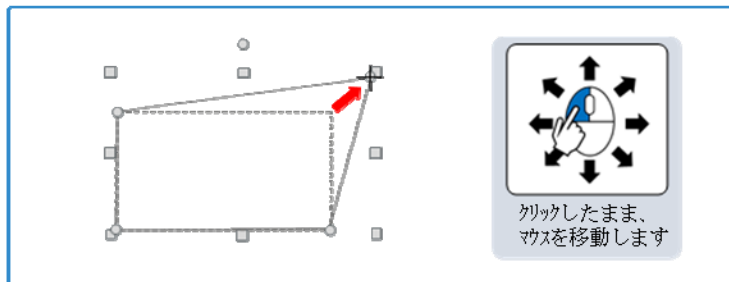

(4) クリックを外すと、変形操作を完了します。

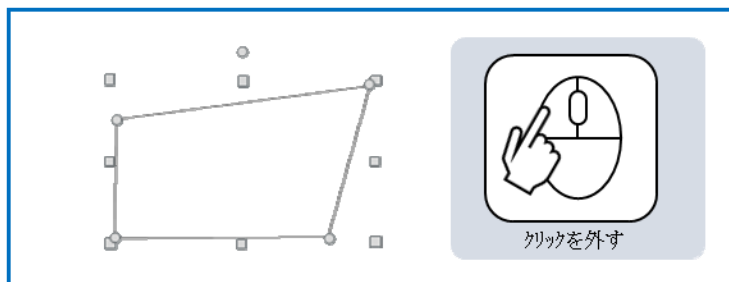

パーツの形状変更可能なパーツであれば編集エリア右上に各点編集ボタンを表示します。
 (「6.1.2 屋内配線図パーツ一覧」参照。パーツ一覧表の「変形」欄に「○」表記のパーツ)

補足 パーツの頂点を追加する。

- (1) 頂点を追加したいパーツをクリックします

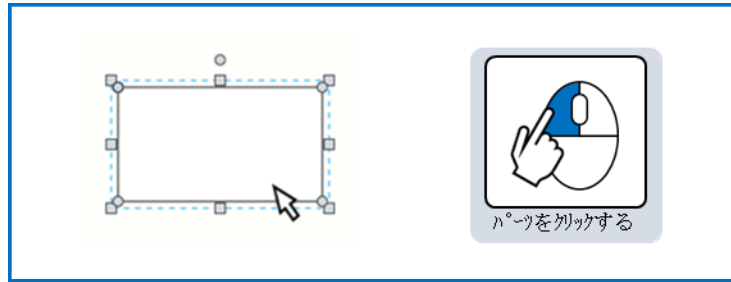

- (2) カーソルを四辺に近づけると辺が赤線で覆われた状態となるため、その状態でダブルクリックすることで新たな頂点○を作成することができます。

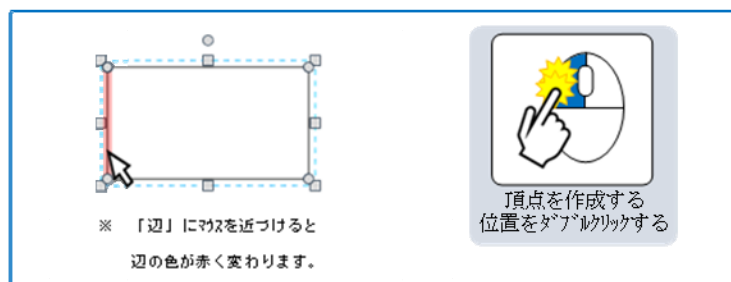

- (3) 新たに頂点を作成します。

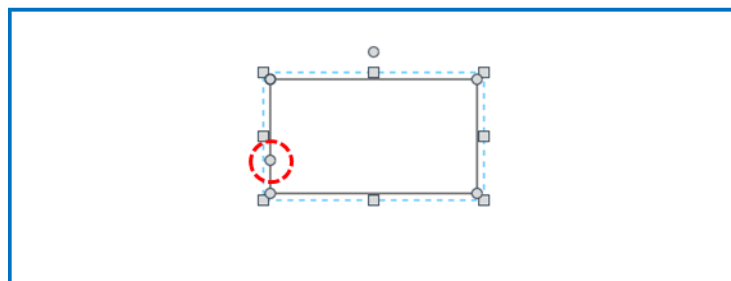

- (4) 作成した頂点にカーソルを近づけます。

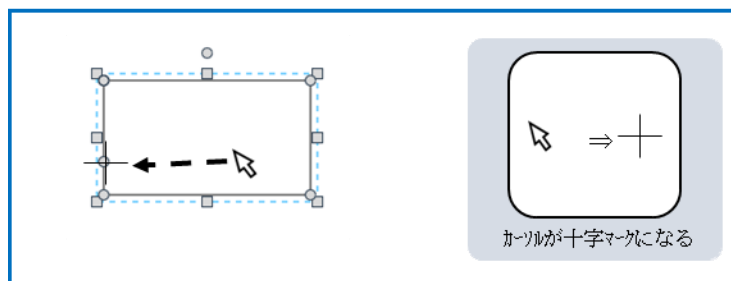

(5) 作成した頂点をクリックし、変形したい方向へマウスを移動します。

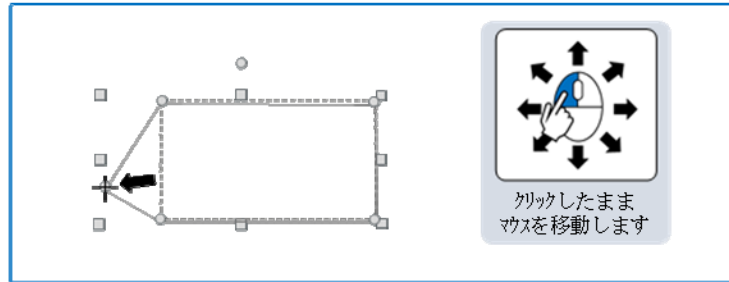

(6) クリックを外すと変形（頂点の追加）作業を完了します。

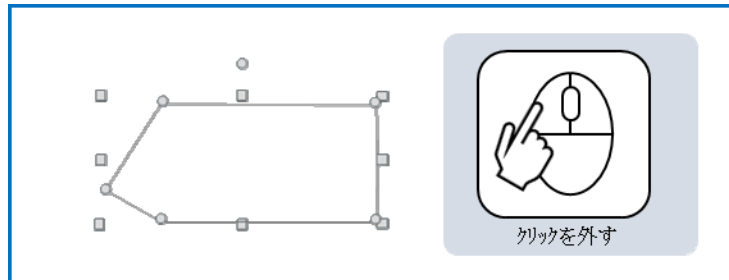

作成した頂点を再度ダブルクリックすることでその頂点を削除することができます。

3.8 パーツをまとめて（一括）選択する

3.8.1 マウスで範囲選択を行って一括選択する場合

(1) パーツがない箇所をクリックします。

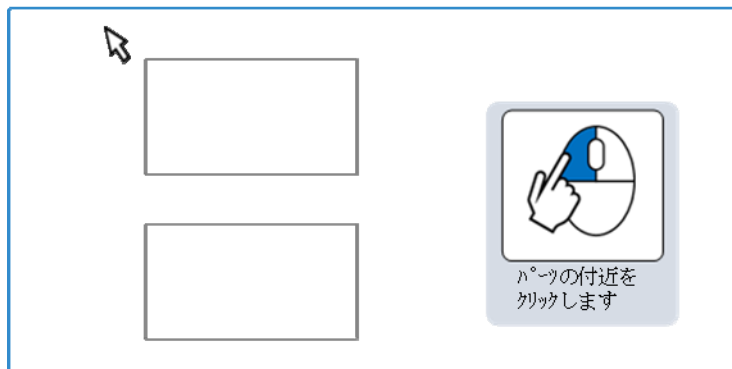

(2) パーツを囲むようにマウスを移動させます。

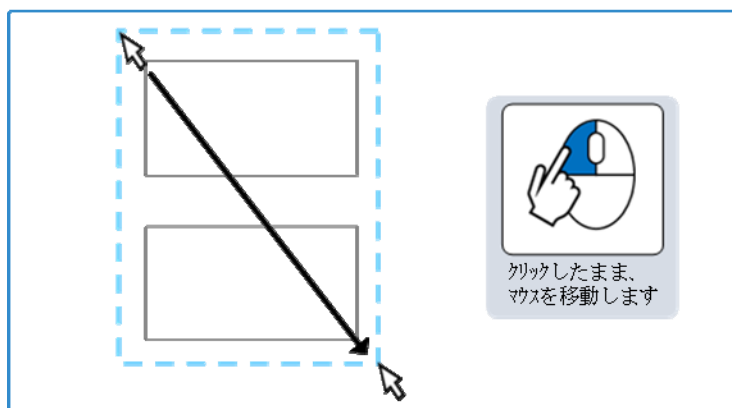

(3) クリックを終了すると、複数選択された状態になります。

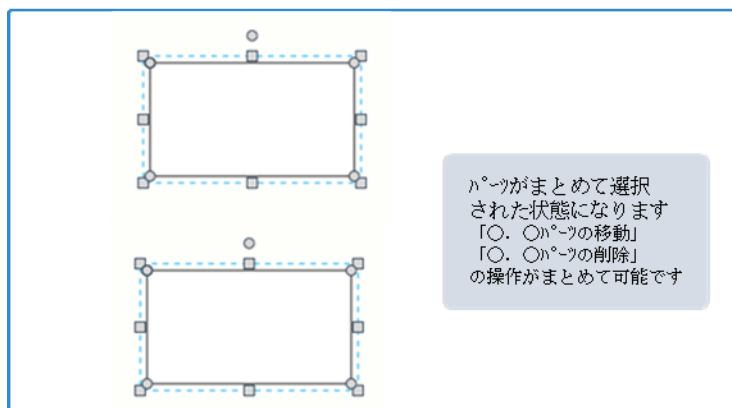

3.8.2 Ctrl(コントロール)キーを利用して一括選択する

(1) 1つ目のパーツをクリックします

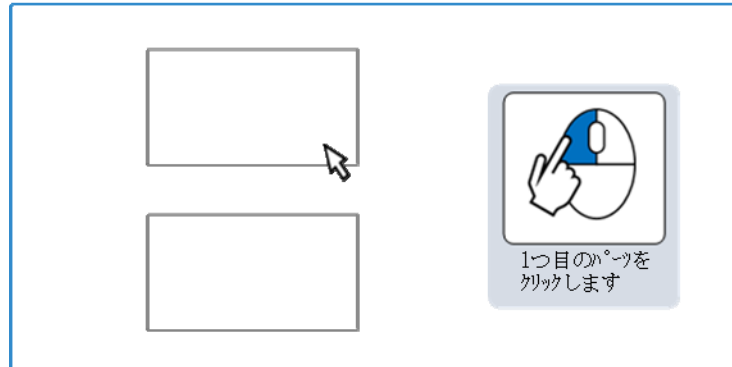

(2) 2つ目のパーツを、Ctrl(コントロール)キーを押したまま、クリックします。

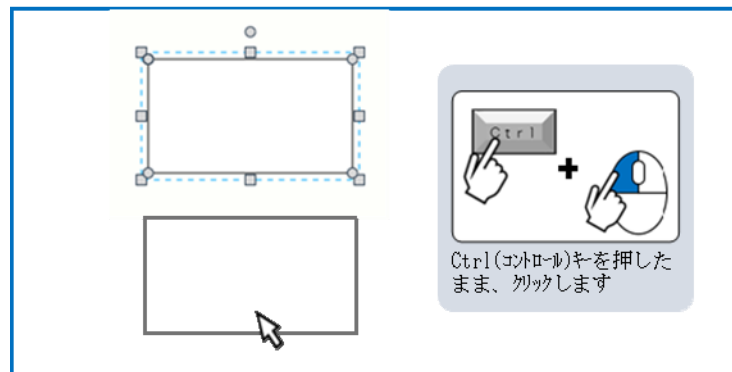

(3) クリックを終了すると、複数選択された状態になります。

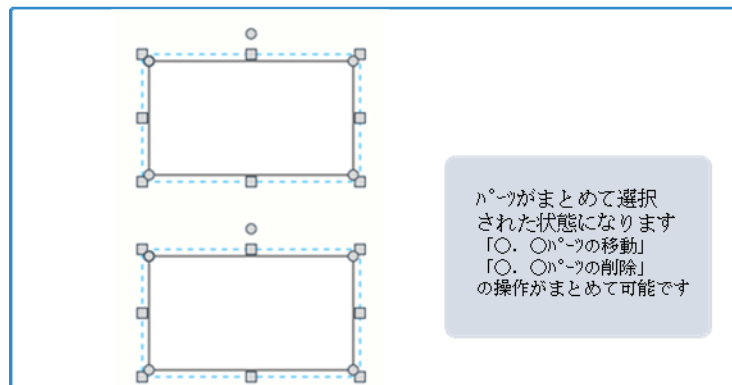

3.9 屋内配線図の幹線を引く

(1) 画面上部の線を引くボタンをクリックします。



(3) 1つ目のパーツをクリックしたまま、マウスを移動させ、接続する2つ目のパーツでクリックを終了します。

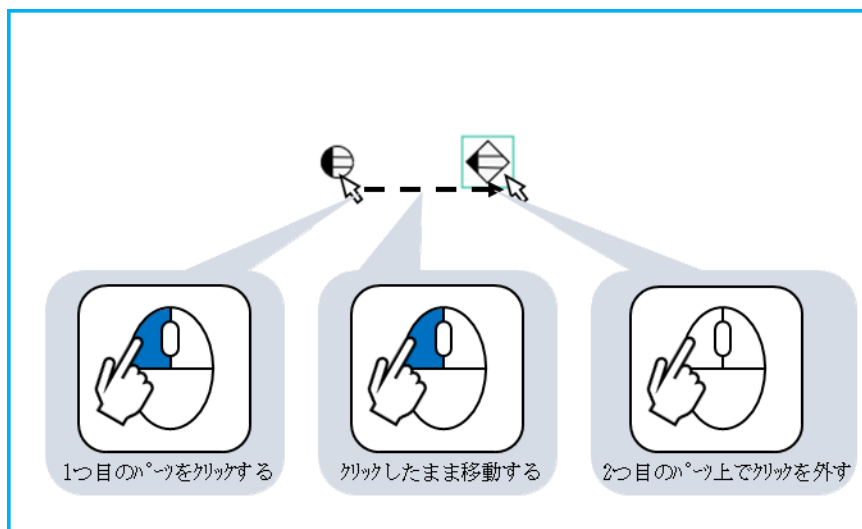

※選択されているパーツは緑色の線で囲まれます。



(4) 1つ目と2つ目のパーツが接続されます。

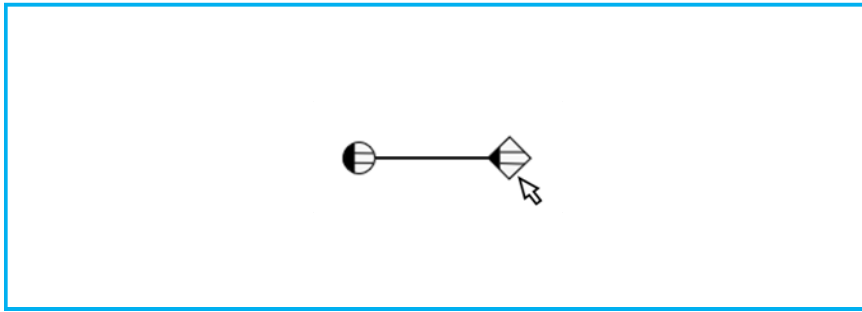

補足 配線を曲げる。

- (1) 配線を折り曲げる場合は、カーソルを線に近づけると線が赤線で覆われた状態となるため、その状態でダブルクリックすることで新たな角を作成することができます。作成した角を再度ダブルクリックすることでその角を削除することができます。

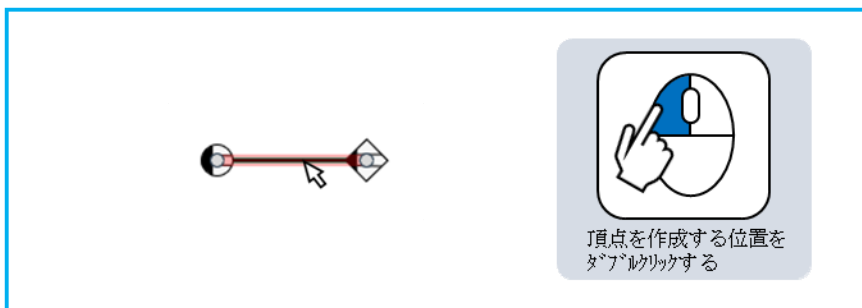

- (2) 新たに頂点を作成します。

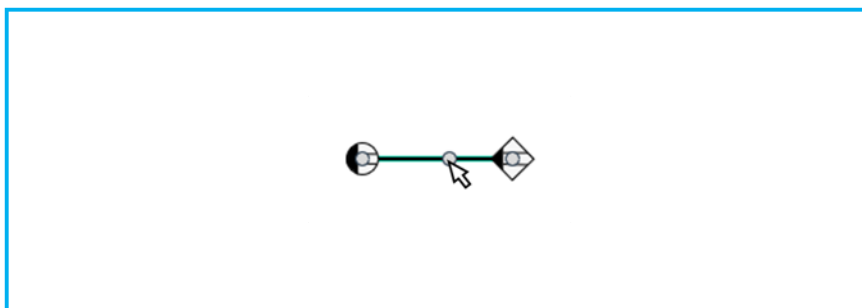

- (3) 作成した頂点にカーソルを近づけます。(カーソルが十字マークになります)

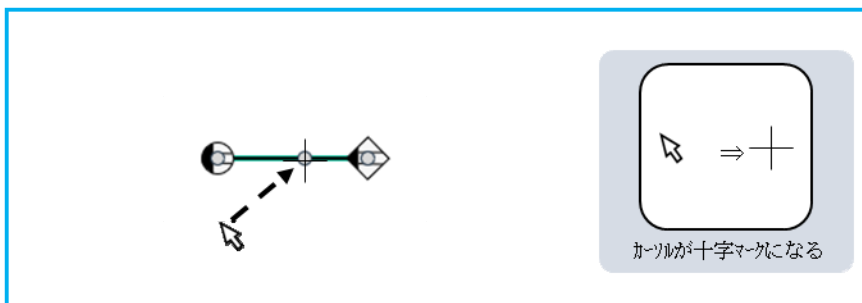

(4) 作成した頂点をクリックし、変形したい方向へマウスを移動します。

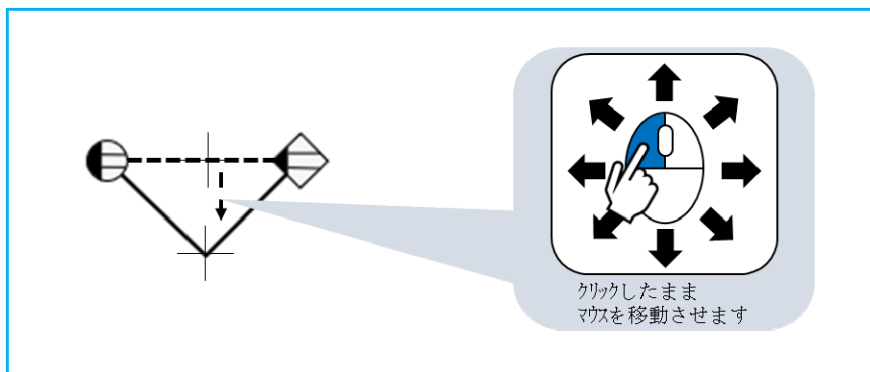

(5) クリックを終了すると変形(線を曲げる)作業を完了します。

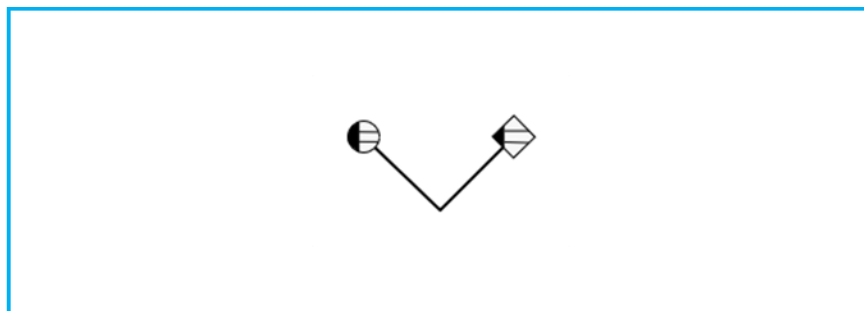

作成した頂点をダブルクリックすることで、その頂点を削除することができます。



3.10 屋内配線図を保存する、仮保存する

(1) 作図が完了したら、図を保存するボタンをクリックします。

※仮保存ボタンをクリックすると、エラーチェックを行わず、作業中の状態が保存できます。
仮保存状態だと申込送信が行えませんのでご注意ください。

(2) 作図ツール内でエラーチェックを行います。

エラーチェックの詳細については、「5.2 屋内配線図エラー一覧」を参照してください。

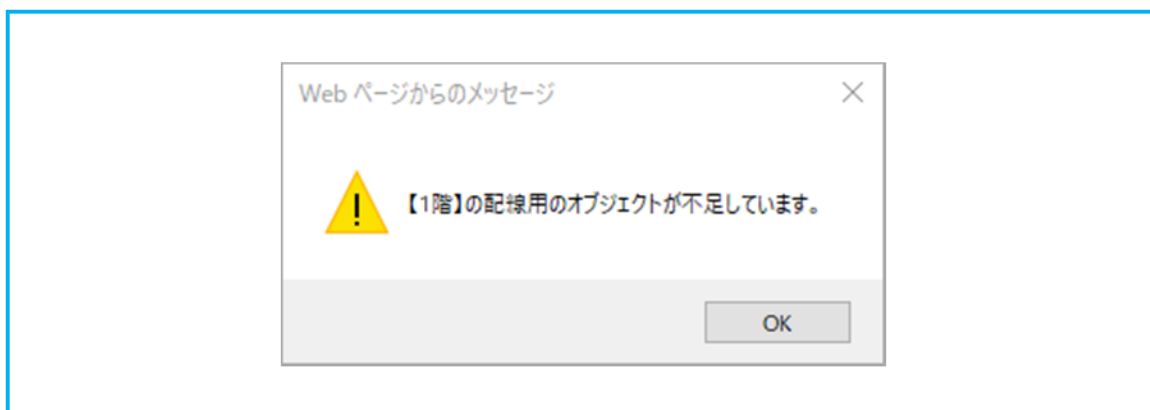



(3) 作図内容エラー内容を確認後、屋内配線図保存確認画面に遷移します。

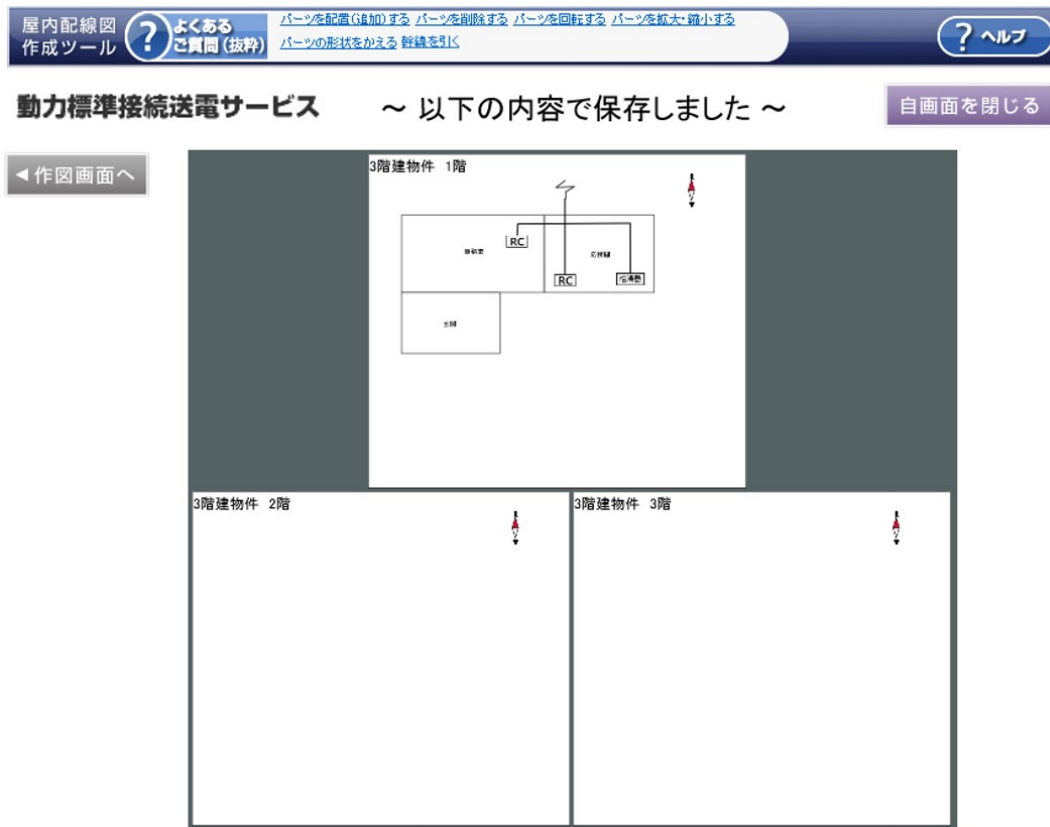

(4) 作図メッセージを確認後、作図を終了する場合は、自画面を閉じるボタンをクリックし作図ツールを終了します。

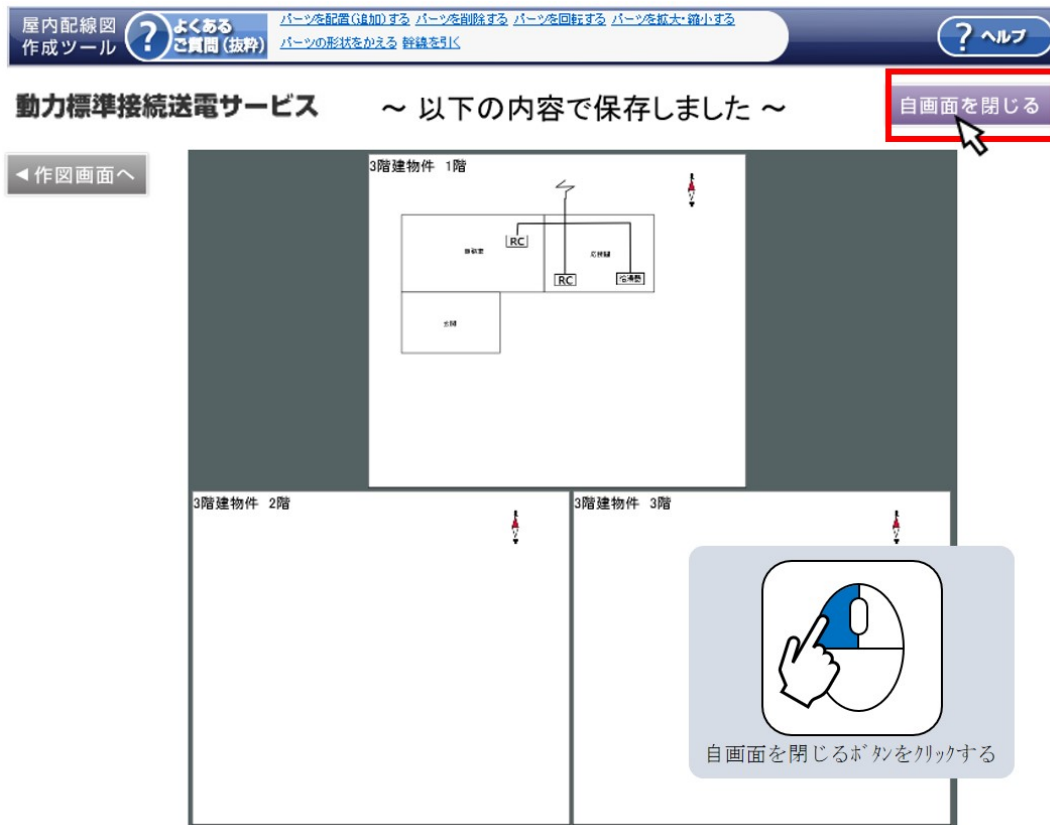



(5) 作図を継続する場合は、作図画面へボタンをクリックすると作図画面へ戻ります。

屋内配線図作成ツール **よくあるご質問 (抜粋)** [パーツを追加する](#) [パーツを削除する](#) [パーツを回転する](#) [パーツを拡大・縮小する](#) [パーツの形状をかえる](#) [幹線を引く](#) **? ヘルプ**

動力標準接続送電サービス ~ 以下の内容で保存しました ~ **自画面を閉じる**

← 作図画面へ

3階建物件 1階

3階建物件 2階

3階建物件 3階

作図画面へボタンをクリックする

3.11 屋内配線図を全て削除する

3.11.1 屋内配線図のパーツを全て削除する

作図エリアの描画内容を全て削除します。（前回保存した状態を表示する場合は、「3.12 作図を初期状態に戻す」を参照してください）

(1) 画面上部の全て削除ボタンをクリックします。

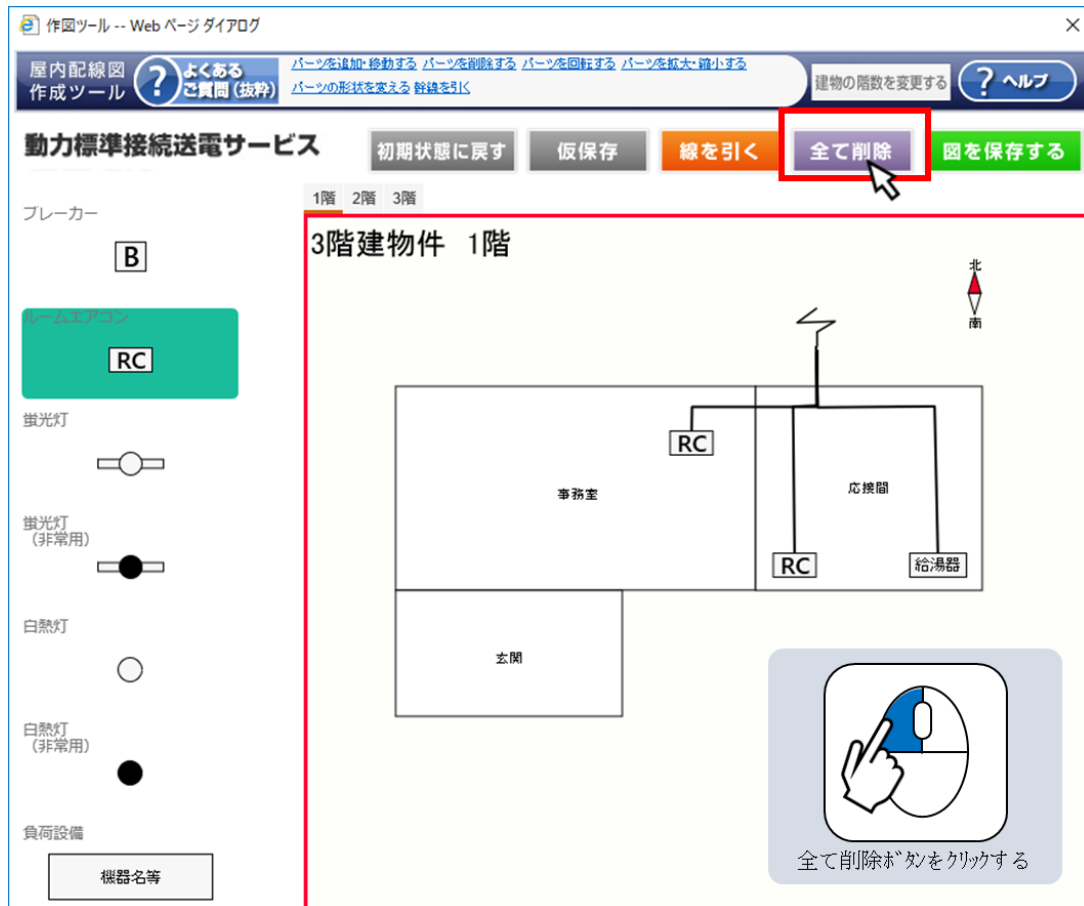

(2) 削除確認のメッセージが表示されるので、OK をクリックします。

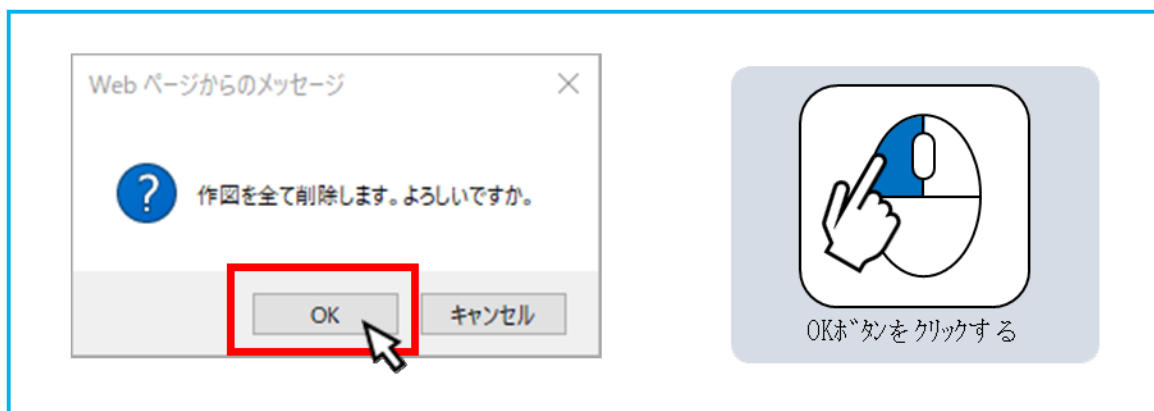

- (3) 削除できないパーツを除きパーツを全て削除します。
 削除ができないパーツについては、「6.1.2 屋内配線図パーツ一覧」のパーツ一覧表（「削除」欄に「×」表記のパーツ）を参照してください。



3.11.2 屋内配線図の作図データを削除する

(1) 「4.10.1 配線図のパーツを全て削除する」を実行後、「図を保存する」ボタンをクリックします。



(2) 保存確認のメッセージが表示されるので、OK をクリックします。

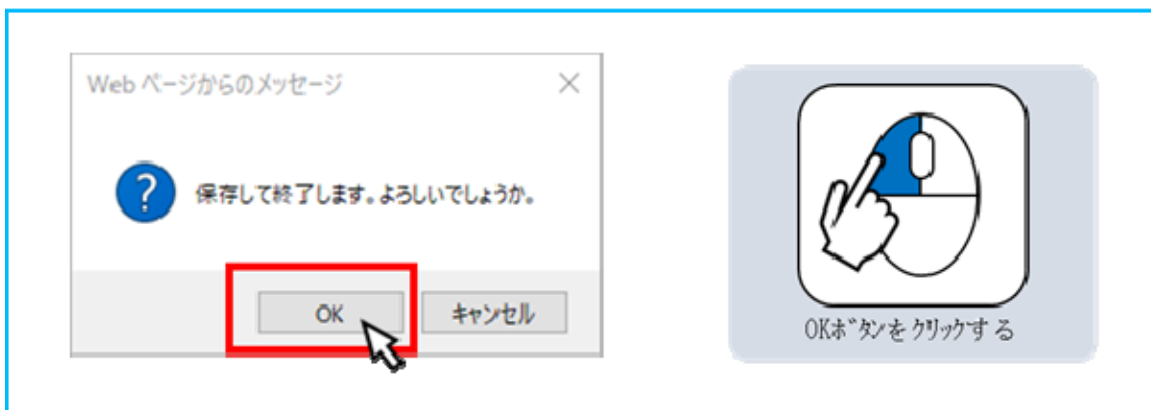

3.12 作図を初期状態に戻す

作図ツールを起動した状態（前回の保存状態、新規の場合は初期表示状態）に戻します。

(1) 初期状態に戻すボタンをクリックします。

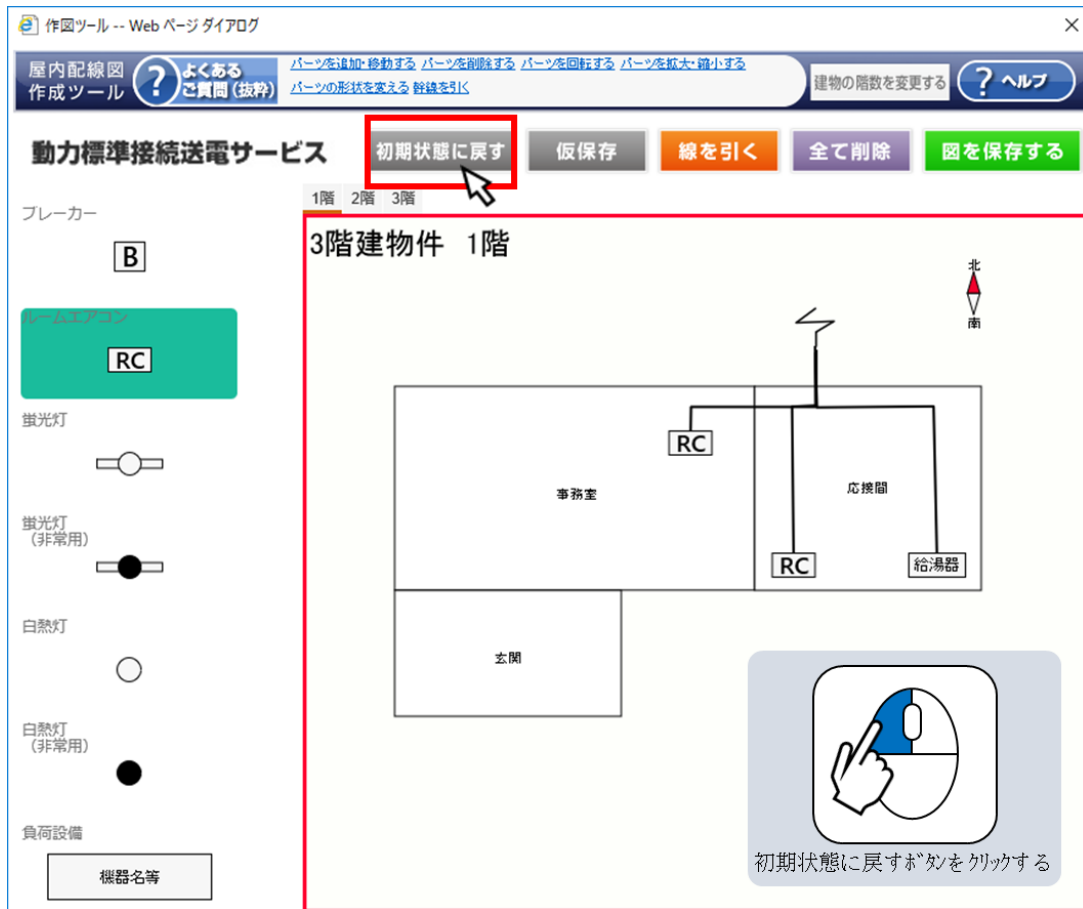

(2) 初期状態に戻す確認のメッセージが表示されるので、OK をクリックします。

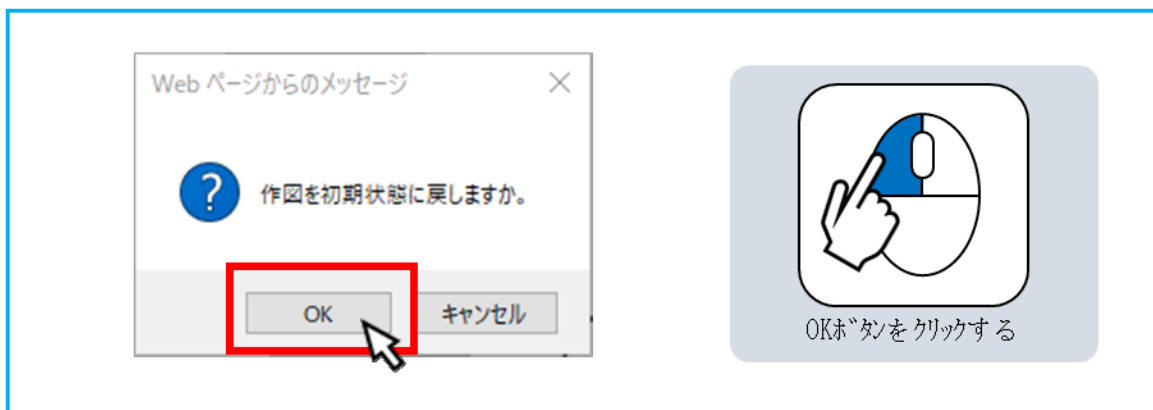

4 配線図を作成する

4.1 作図ツール（配線図）を起動する

- (1) 低圧託送新增設受付システムの設備情報入力画面の「オンラインで配線図を作成」ボタンをクリックします。

- (2) 起動中画面（「ただいまデータをロードしています」）表示後、作図ツールが起動します。
起動中の画面

(3) ①新設／既設／撤去、②極数、③アンペア数、④個数を選択後、追加ボタンをクリックします。

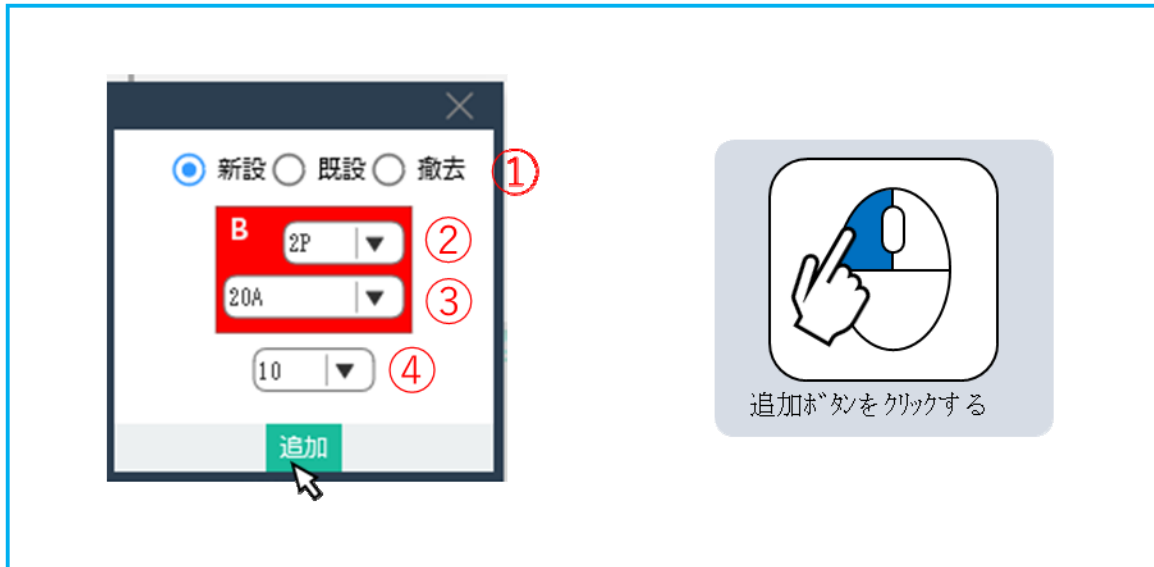

(4) 現在表示しているブレーカの右側、または下側に新たなブレーカが追加されます。

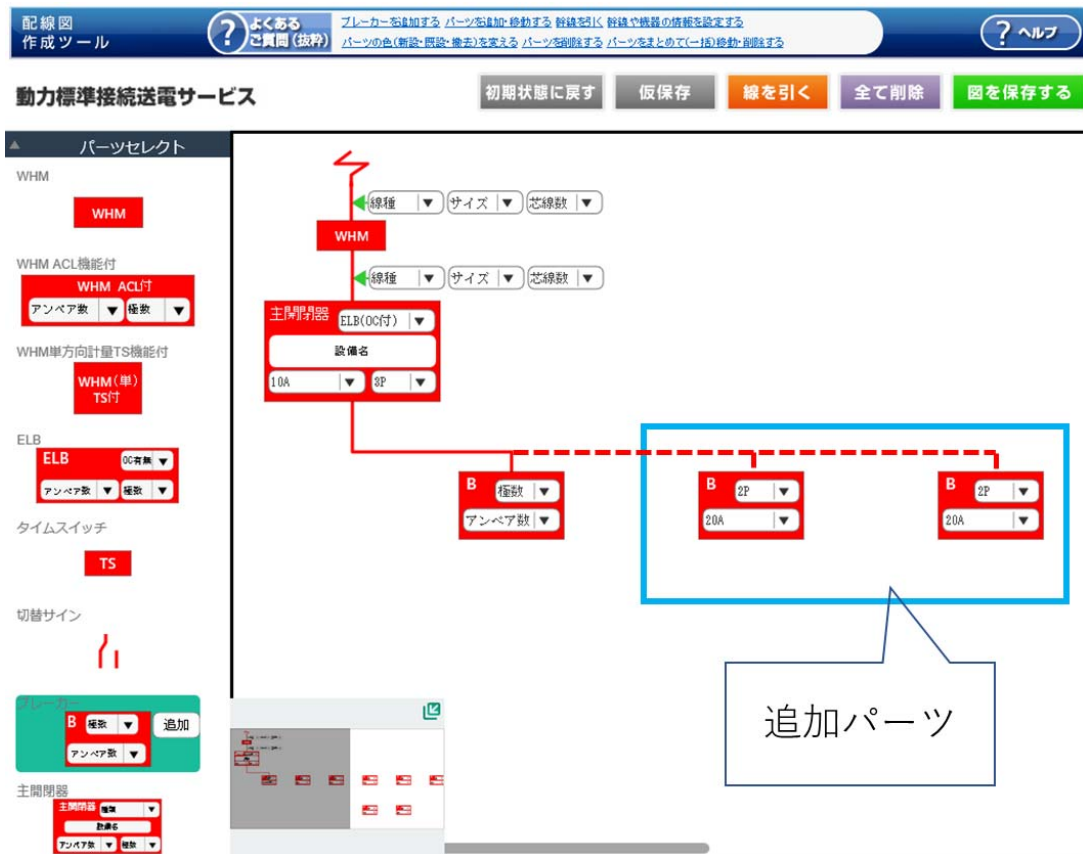

4.3 パーツを追加・移動する

(1) 追加するパーツを画面左のパーツメニュー(赤枠内)から選択します。

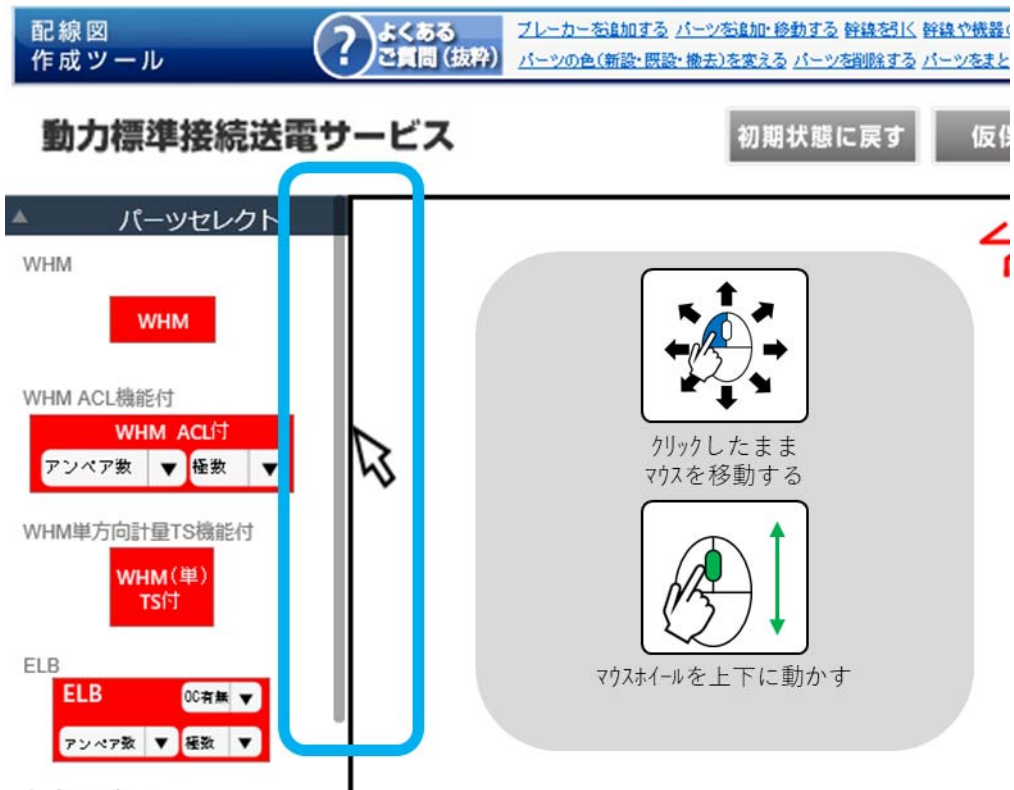

(2) 選択したパーツを作図エリアに移動させます。

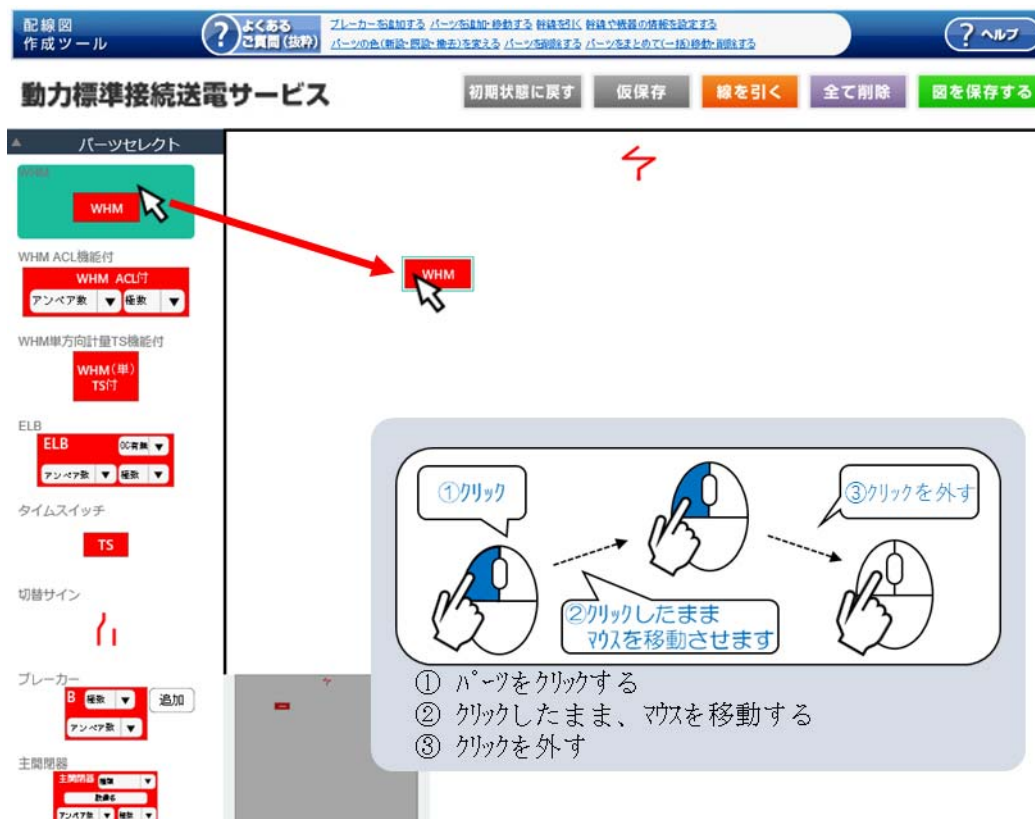

(3) マウスまたは、キーボードの十字キーを使用し、パーツを移動させます。

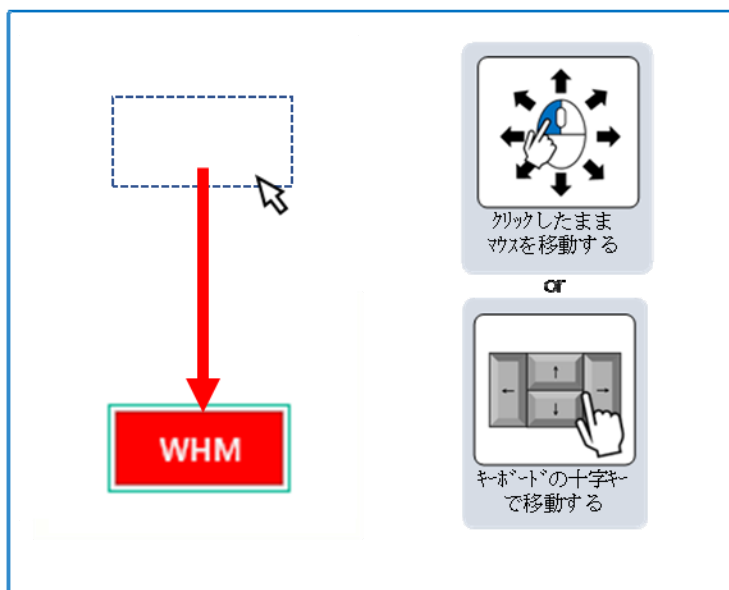

4.4 パーツを削除する

4.4.1 右クリックを利用して削除する

(1) 削除するパーツを右クリックします。

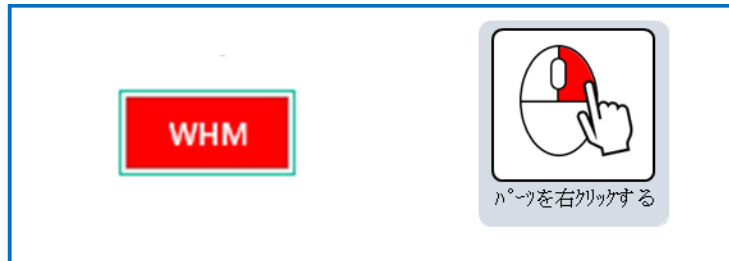

(2) 表示された削除ボタンをクリックします。



(3) パーツが削除されます。

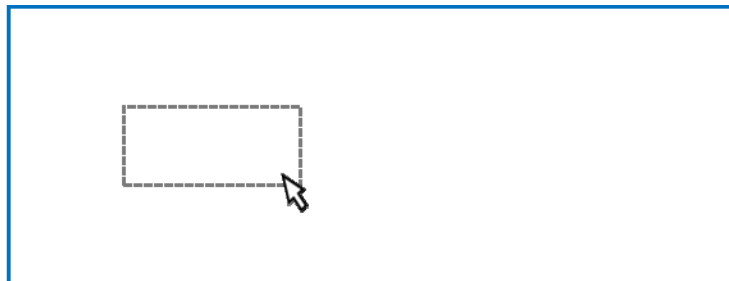

4.4.2 Delete キーを利用して削除する

(1) 削除するパーツをクリックします。

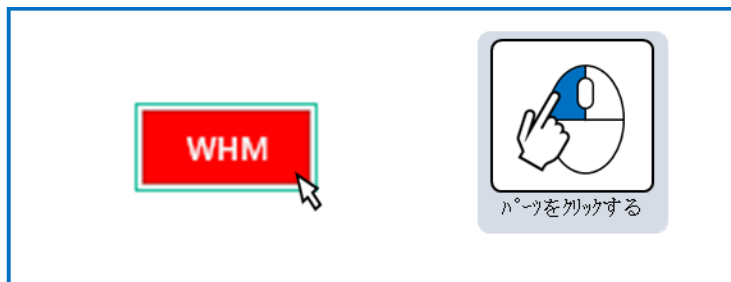

(2) パーツが選択された状態で Delete キーを押下します。

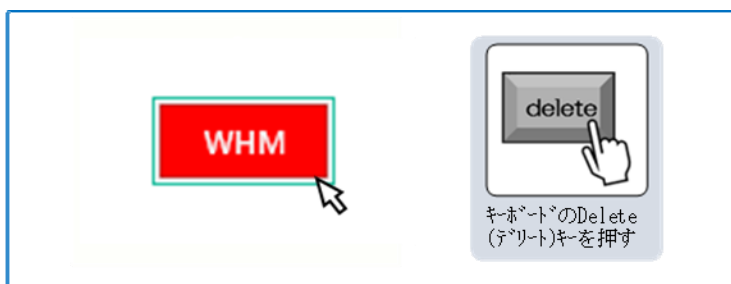

(3) パーツが削除されます。

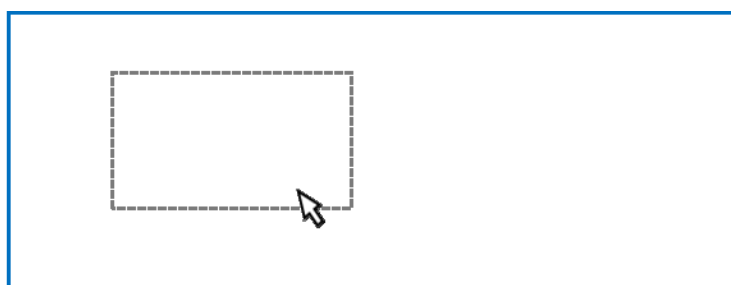

削除ができないパーツは削除ボタンを表示しません。

(「6.1.3 配線図パーツ一覧」参照。パーツ一覧表の「削除」欄に「×」表記のパーツ)

4.5 パーツの色（新設・既設・撤去）を変える

(1) 色を変えるパーツを右クリックします。



(2) 色（新設、既設、撤去）を選択します。

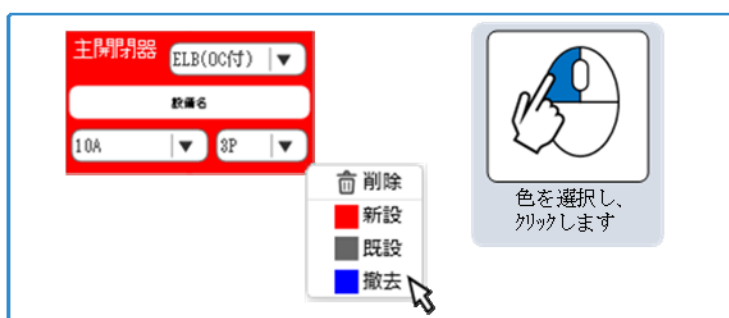

(3) 色を変更します。



4.6 パーツをまとめて（一括）選択する

4.6.1 マウスで範囲選択を行って一括選択する場合

(1) パーツがない箇所をクリックします。



(2) パーツを囲むようにマウスを移動させます。

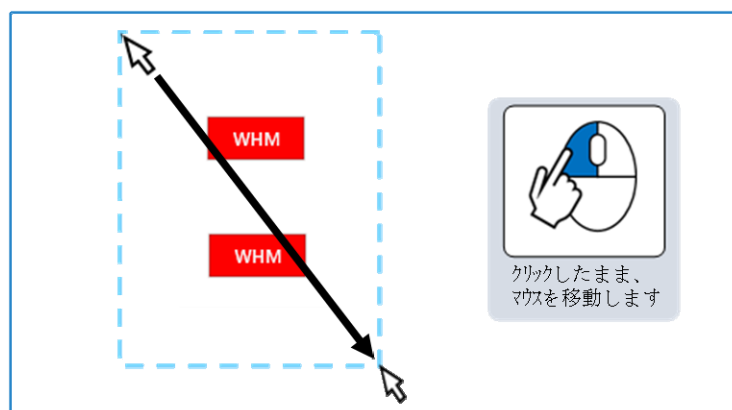

(3) クリックを終了すると、複数選択された状態になります。

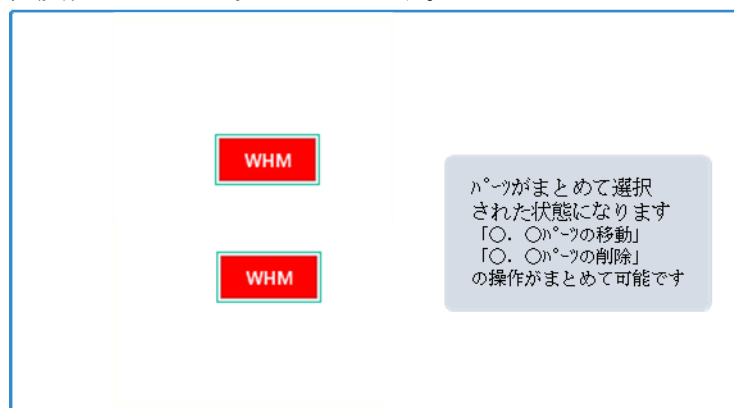

4.6.2 Ctrl(コントロール)キーを利用して一括選択する

(1) 1つ目のパーツをクリックします



(2) 2つ目のパーツを、Ctrl(コントロール)キーを押したまま、クリックします。

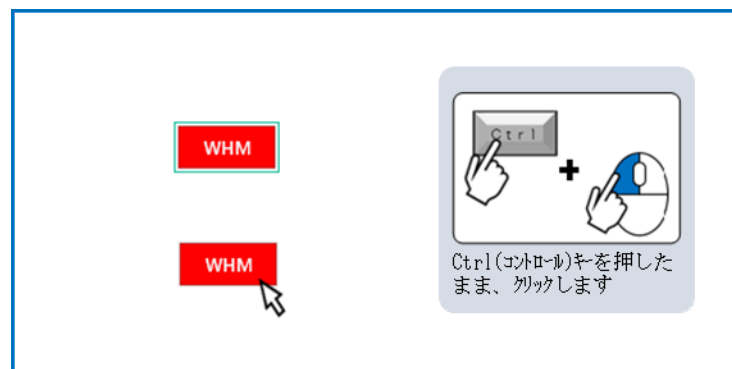

(3) クリックを終了すると、複数選択された状態になります。

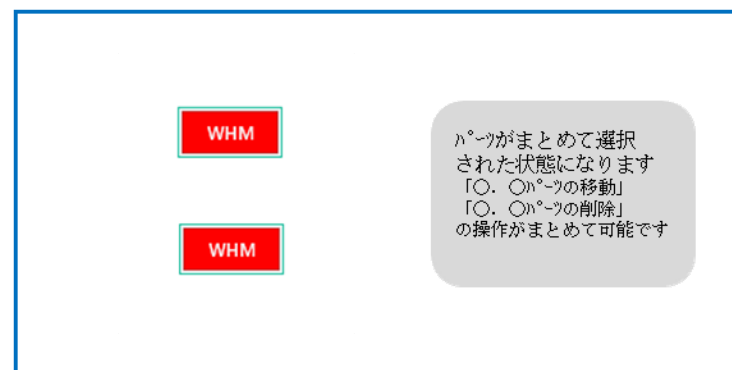



4.7 幹線を引く

(1) 画面上部の線を引くボタンをクリックします。

配線図作成ツール

よくあるご質問 (FAQ) ヘルプ

ブレーカーを追加する パーツを追加・移動する 幹線を引く 幹線や機器の情報を設定する

パーツの色(無色・青色・緑色)を変える パーツを削除する パーツをまとめて(一括)移動・削除する

動力標準接続送電サービス

初期状態に戻す 仮保存 **線を引く** 全て削除 図を保存する

パーツセレクト

WHM

WHM

WHM ACL機能付

WHM ACL付

アンペア数 種別

WHM単方向計量TS機能付

WHM(単) TS付

ELB

ELB

OC有無

アンペア数 種別

タイムスイッチ

TS

切替サイン

ブレーカー

B 種別 追加

アンペア数

主開閉器

主開閉器 種別

設備名

10A 2P

B 種別

アンペア数

線を引くボタンをクリックする



(2) 結線するパーツ（結線元）をクリックし（結線元となったパーツは緑色の線で囲まれます。）たまたま、マウスを移動させ、結線するパーツ（結線先）でクリックを外します。（結線先となったパーツは緑色の線で囲まれます。）

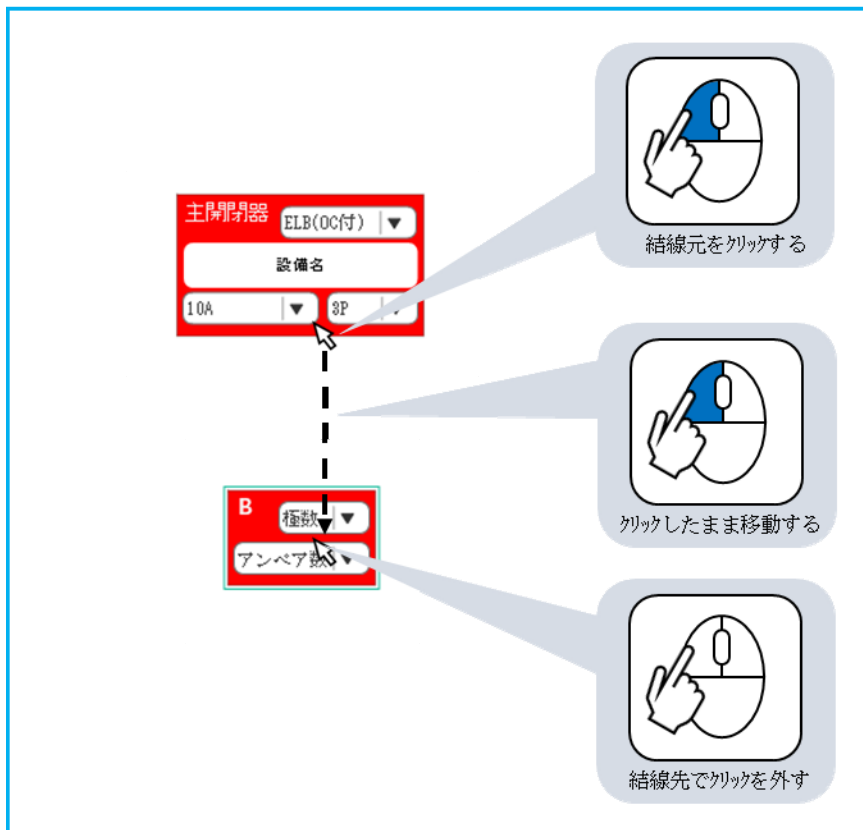

(3) パーツが接続されます。

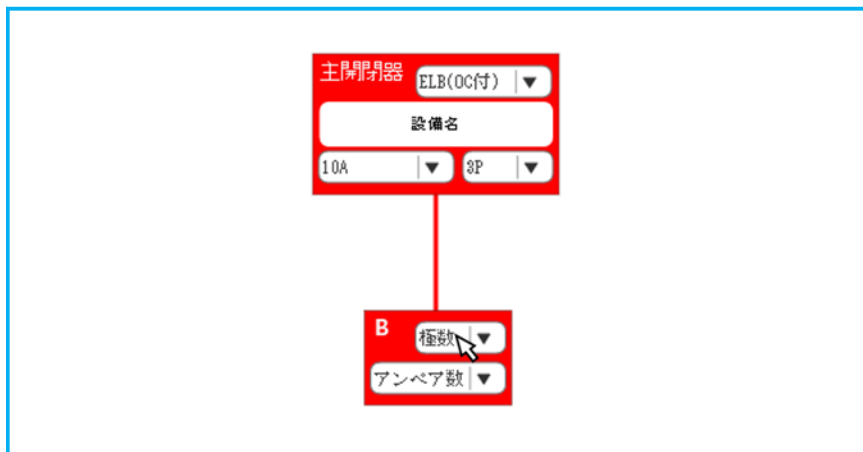



4.8 幹線や機器の情報を設定する

幹線情報や機器の容量等をプルダウンリストより選択します。

- (1) 幹線説明オブジェクトや ELB・ブレーカーなどのプルダウンの「▼」をクリックします。

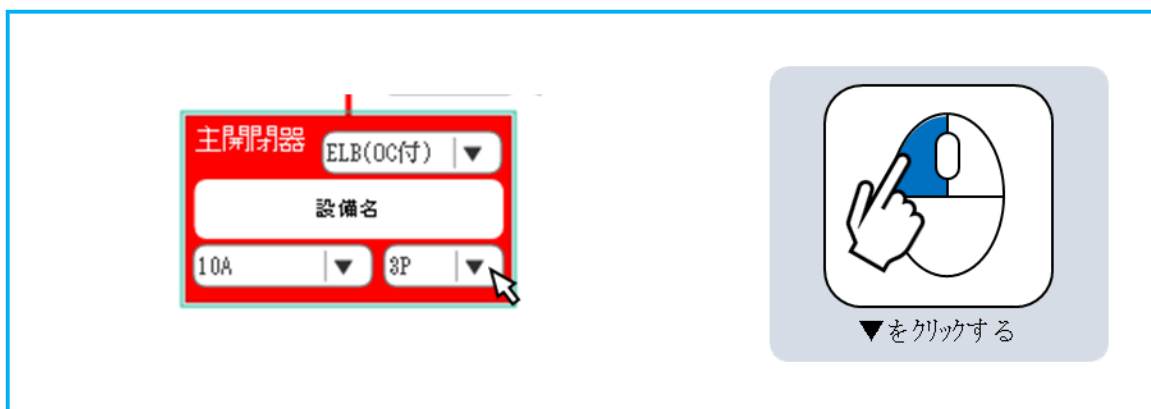

- (2) プルダウンリストから対応する線種やサイズをクリックします。

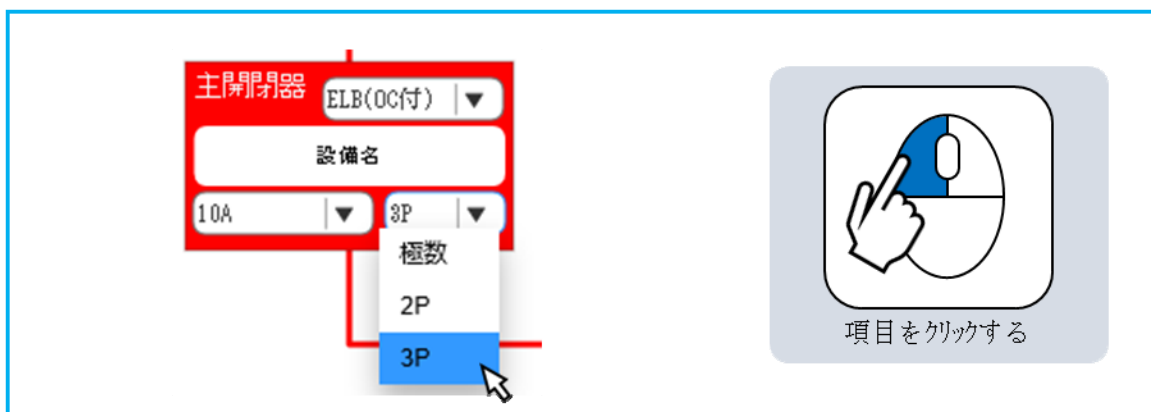



(3) 該当する選択肢がない場合は、その他ボタンをクリックします。



(4) テキスト入力が可能になるので必要な値を入力してください。



4.9 配線図を保存する、仮保存する

(1) 作図が完了したら、図を保存するボタンをクリックします。

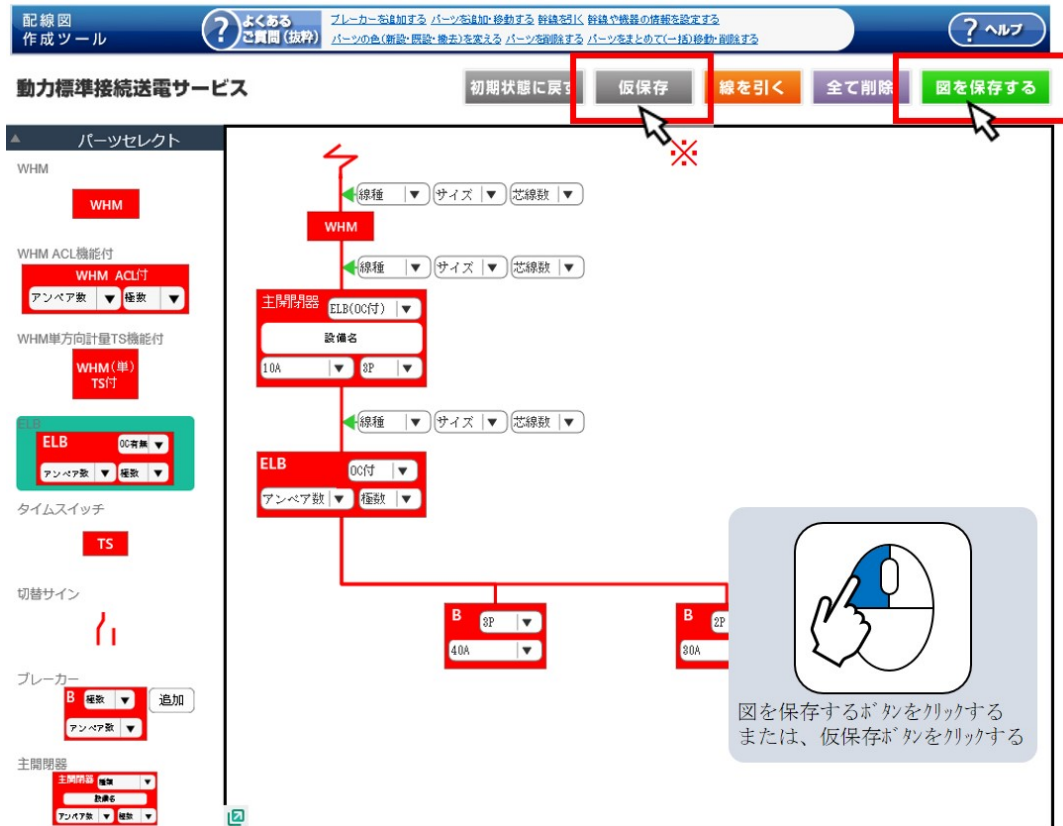

※仮保存ボタンをクリックすると、エラーチェックを行わず、作業中の状態が保存できます。
仮保存状態だと申込送信が行えませんのでご注意ください。

(2) 作図ツール内でエラーチェックを行います。

エラーチェックの詳細については、「5.3 配線図エラー一覧」を参照してください。

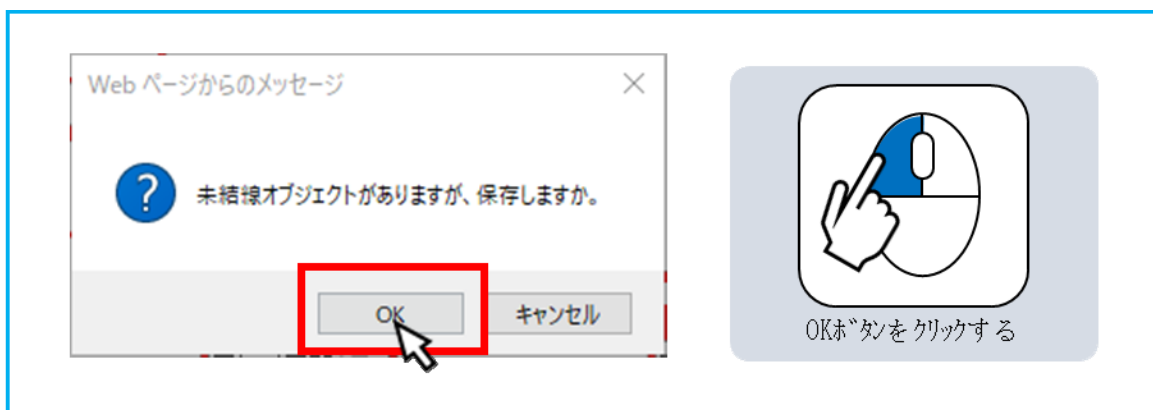

(3) 作図内容エラー内容を確認後、配線図保存確認画面に遷移します。

配線図作成ツール よくあるご質問 (技科) ブレーカーを追加する 機器を配置する 配線を描く 幹線や機器の情報を設定する ? ヘルプ
パーツの色(断線・再設・撤去)を変える パーツを削除する パーツをまとめて(一括)移動・削除する

動力標準接続送電サービス ~ 以下の内容で保存しました ~ 自画面を閉じる

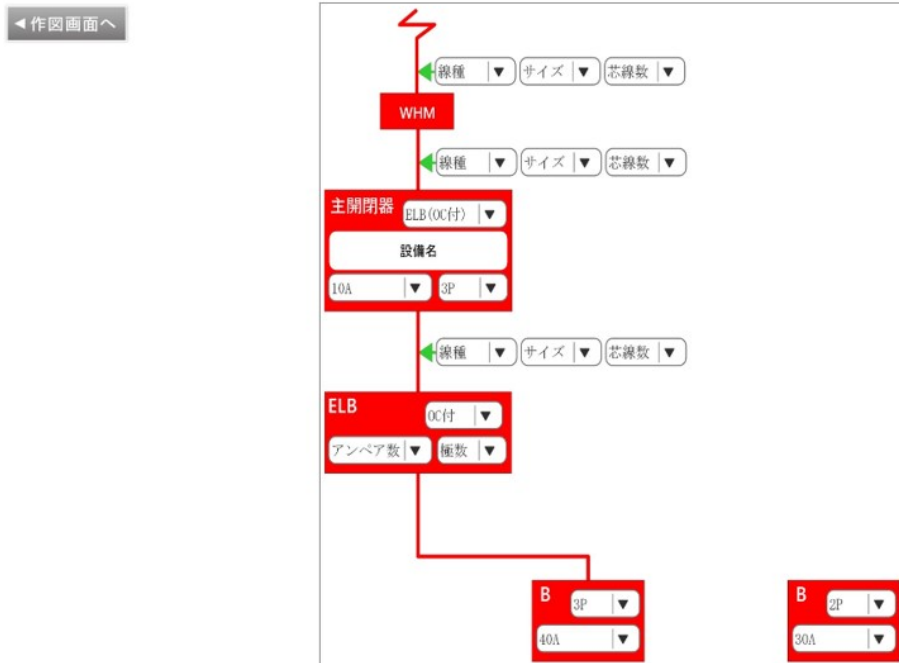

(4) 作図イメージを確認後、作図を終了する場合は、自画面を閉じるボタンをクリックし作図ツールを終了します。

配線図作成ツール よくあるご質問 (技科) ブレーカーを追加する 機器を配置する 配線を描く 幹線や機器の情報を設定する ? ヘルプ
パーツの色(断線・再設・撤去)を変える パーツを削除する パーツをまとめて(一括)移動・削除する

動力標準接続送電サービス ~ 以下の内容で保存しました ~ 自画面を閉じる

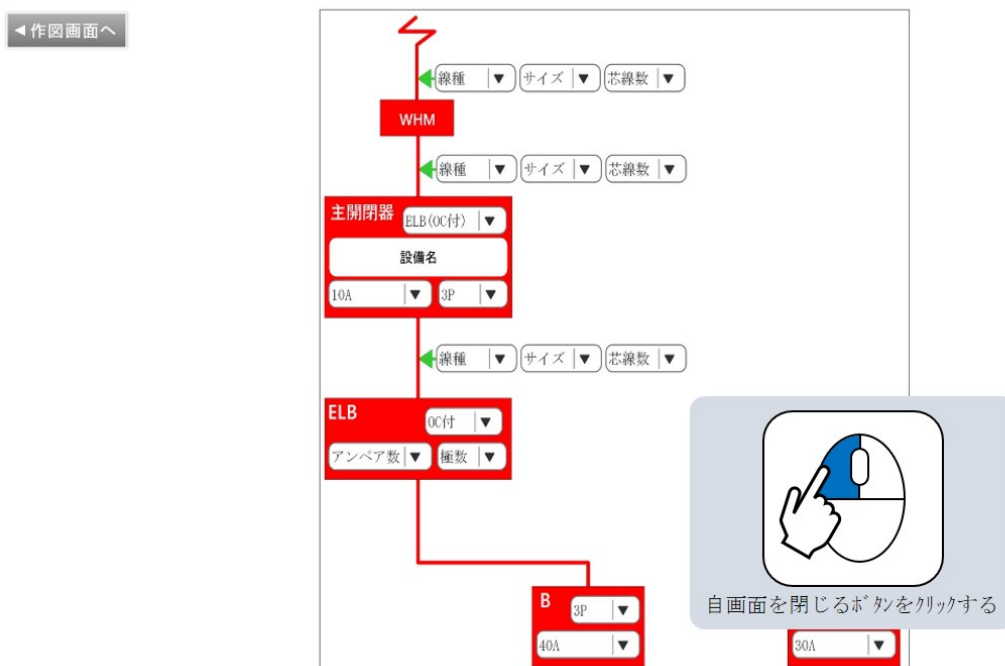



(5) 作図を継続する場合は、作図画面へボタンをクリックすると作図画面へ戻ります。

配線図 作成ツール よくあるご質問 (抜粋) ブレーカーを追加する 機器を配置する 幹線型に幹線や機器の情報を設定する ヘルプ
パーツの色(新設・廃止)を変更する パーツを削除する パーツをまとめて(一括)移動・削除する

動力標準接続送電サービス ~ 以下の内容で保存しました ~ 自画面を閉じる

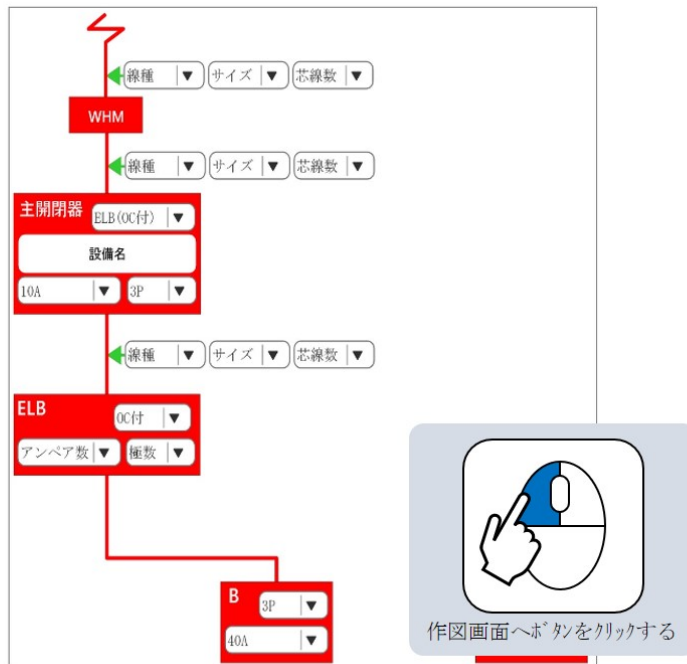

4.10 配線図を全て削除する

4.10.1 配線図のパーツを全て削除する

作図エリアの描画内容を全て削除します。（前回保存した状態を表示する場合は、「4.11 作図を初期状態に戻す」を参照してください）

(1) 画面上部の全て削除ボタンをクリックします。

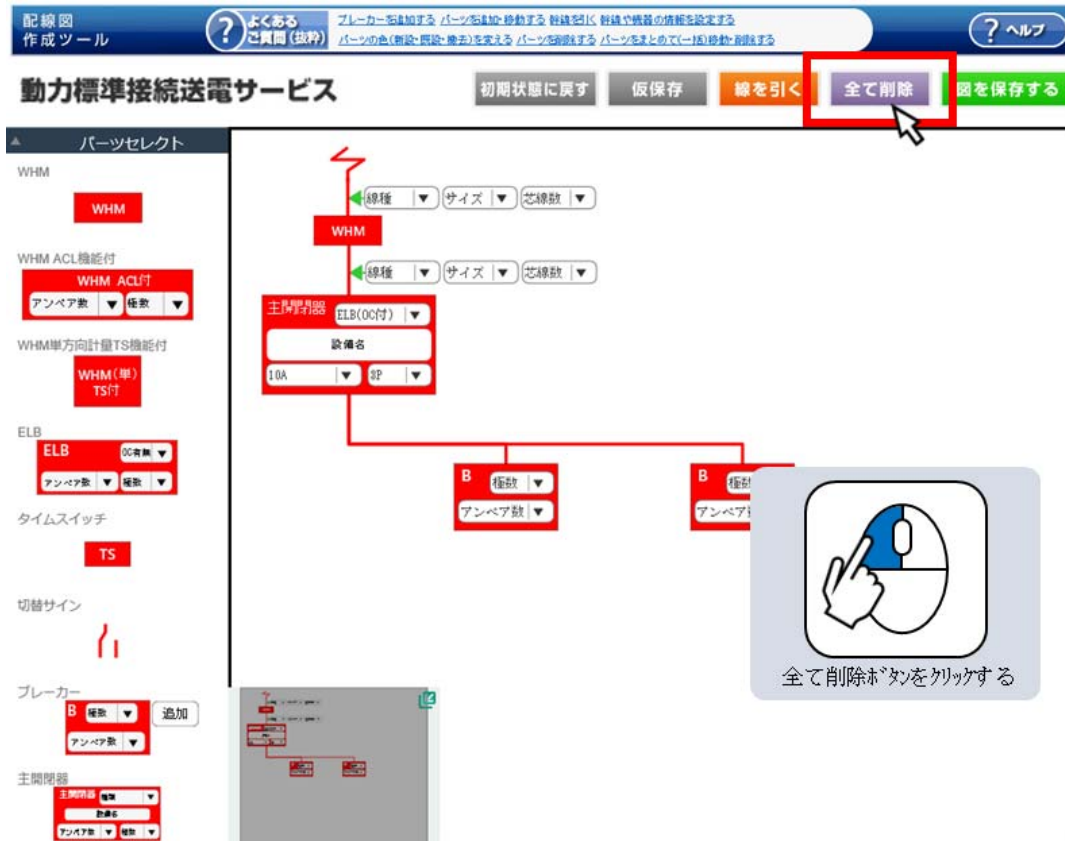

(2) 削除確認のメッセージが表示されるので、OK をクリックします。

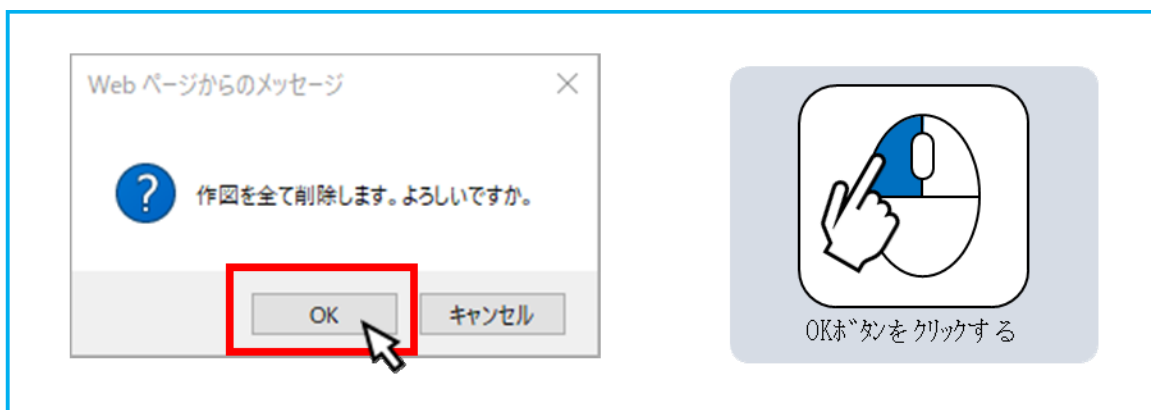

- (3) 削除できないパーツを除きパーツを全て削除します。
 削除ができないパーツについては、「6.1.3 配線図パーツ一覧」のパーツ一覧表（「削除」欄に「×」表記のパーツ）を参照してください。

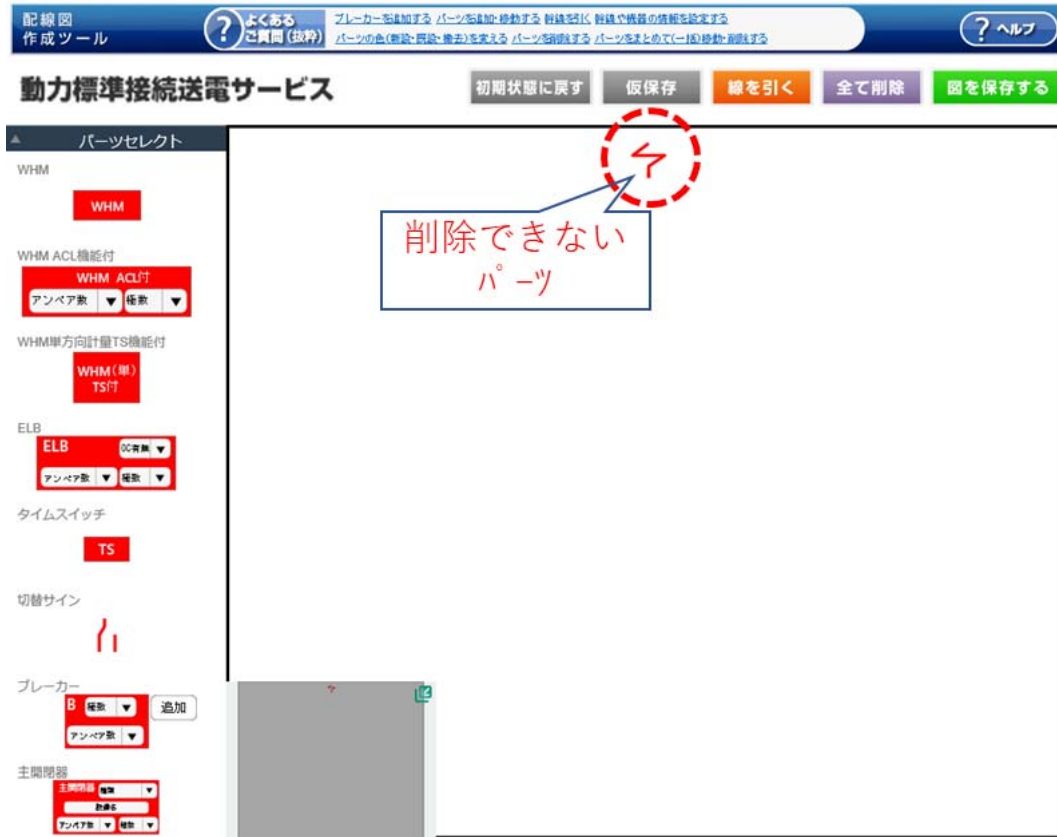

4.10.2 配線図の作図データを全て削除する

(1) 「4.10.1 配線図のパーツを全て削除する」を実行後、「図を保存する」ボタンをクリックします。

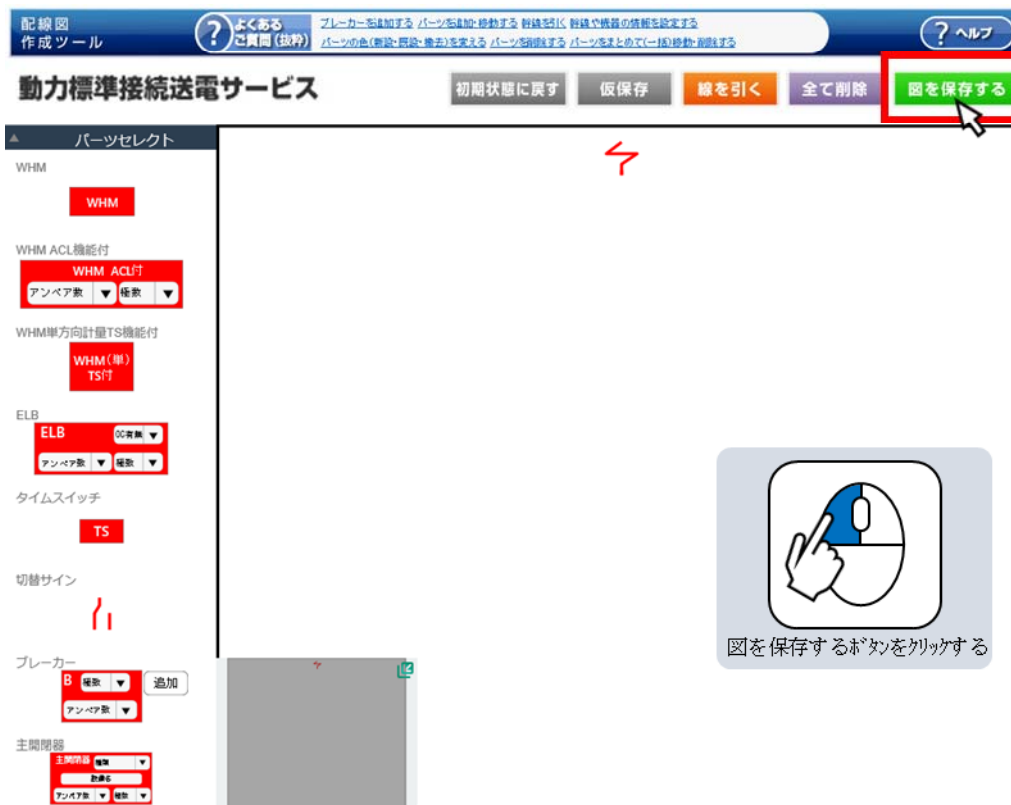

(2) 保存確認のメッセージが表示されるので、OK をクリックします。

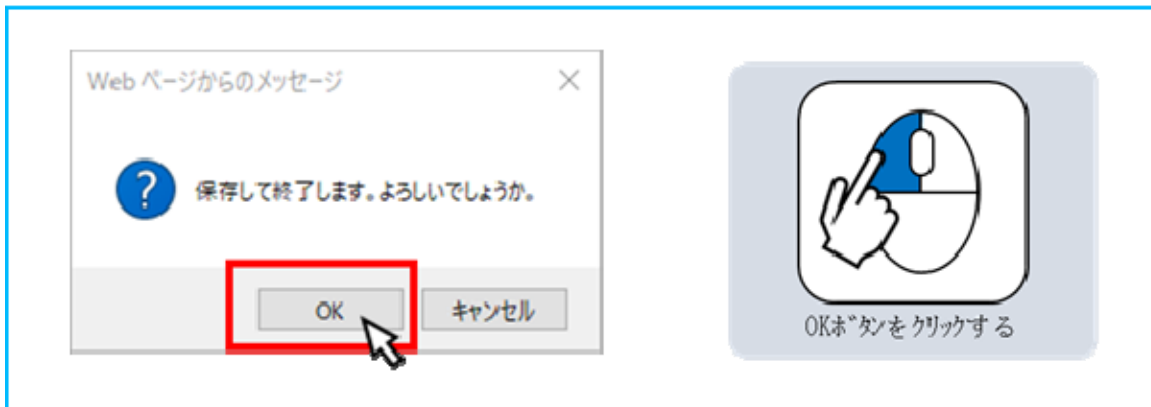

4.11 作図を初期状態に戻す

作図の内容を今回起動した状態（前回の保存状態、新規の場合は初期表示状態）に戻します。

(1) 初期状態に戻すボタンをクリックします。

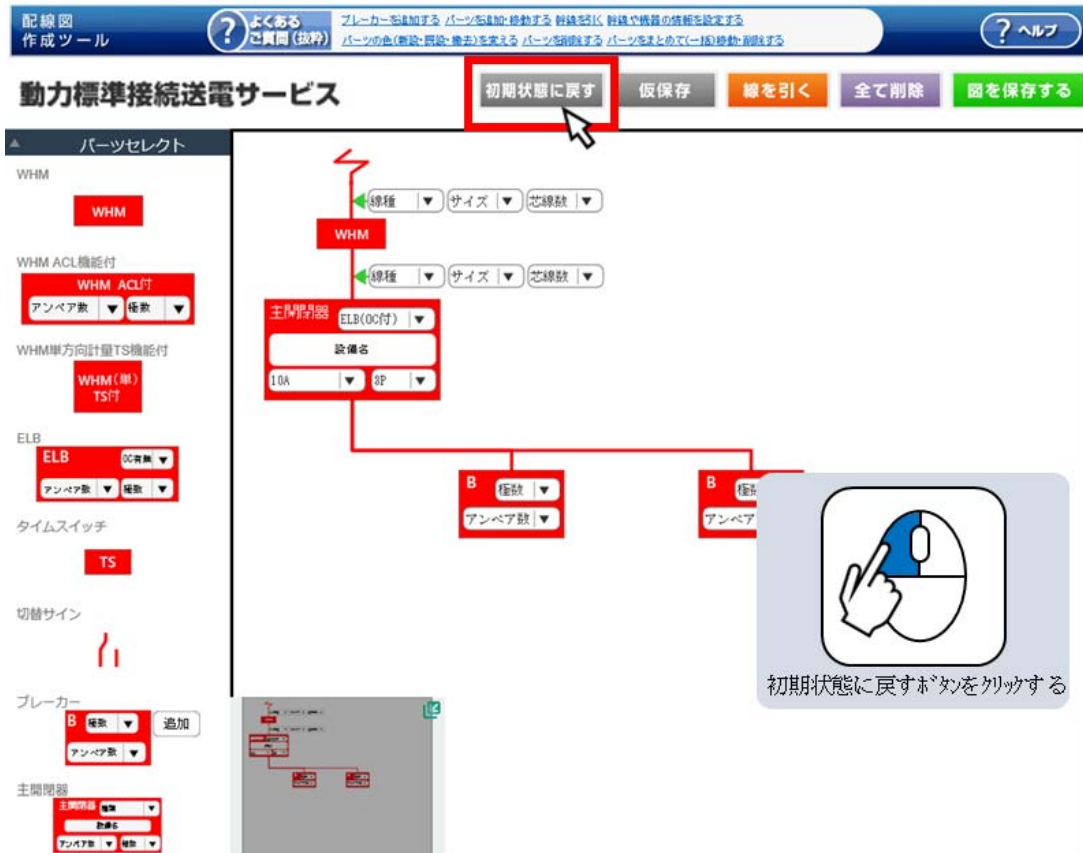

(2) 初期状態に戻す確認のメッセージが表示されるので、OK をクリックします。

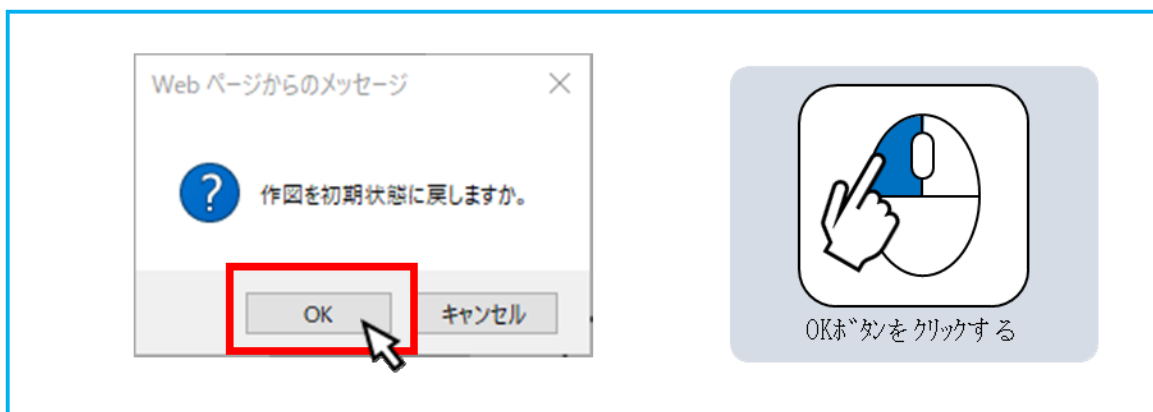

4.12 オーバービュー機能を利用する

オーバービュー機能とは、作図エリア左下に表示している縮小された配線図のことをいい、表示したい箇所をクリックすることで画面を移動することができます。

- (1) オーバービューで全体図を確認することができます。また、クリックした箇所が作図エリアに表示することができます。

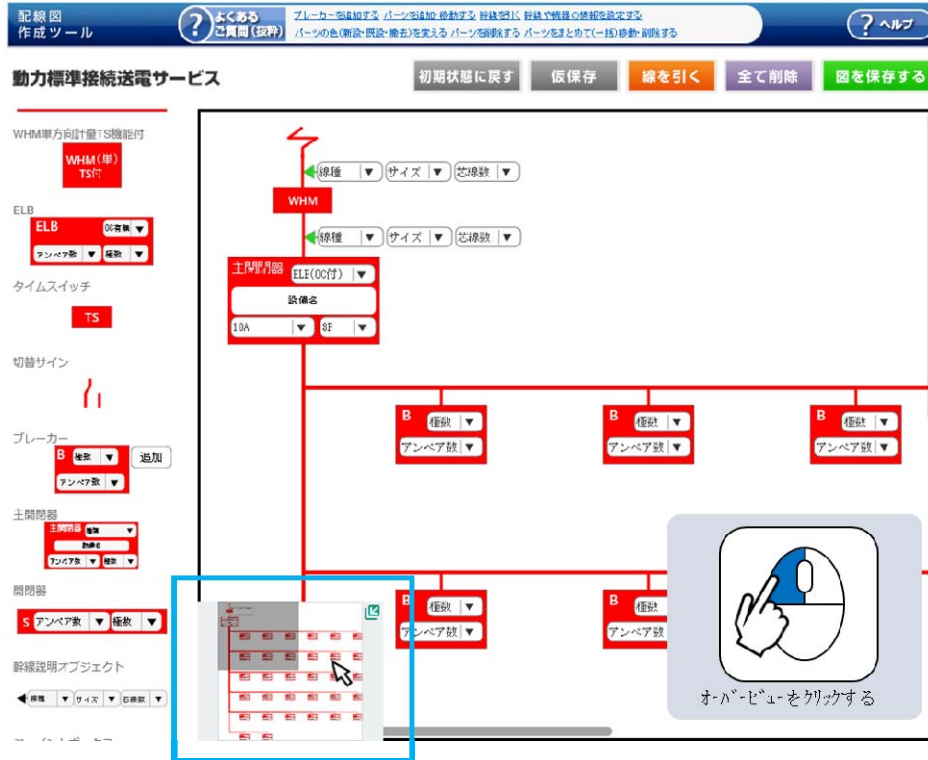

※オーバービュー内の黒い範囲が現在表示している範囲です。

(2) オーバービューでクリックした箇所が表示されます。



(3) オーバービュー機能を ON と OFF を切り替えることができます。

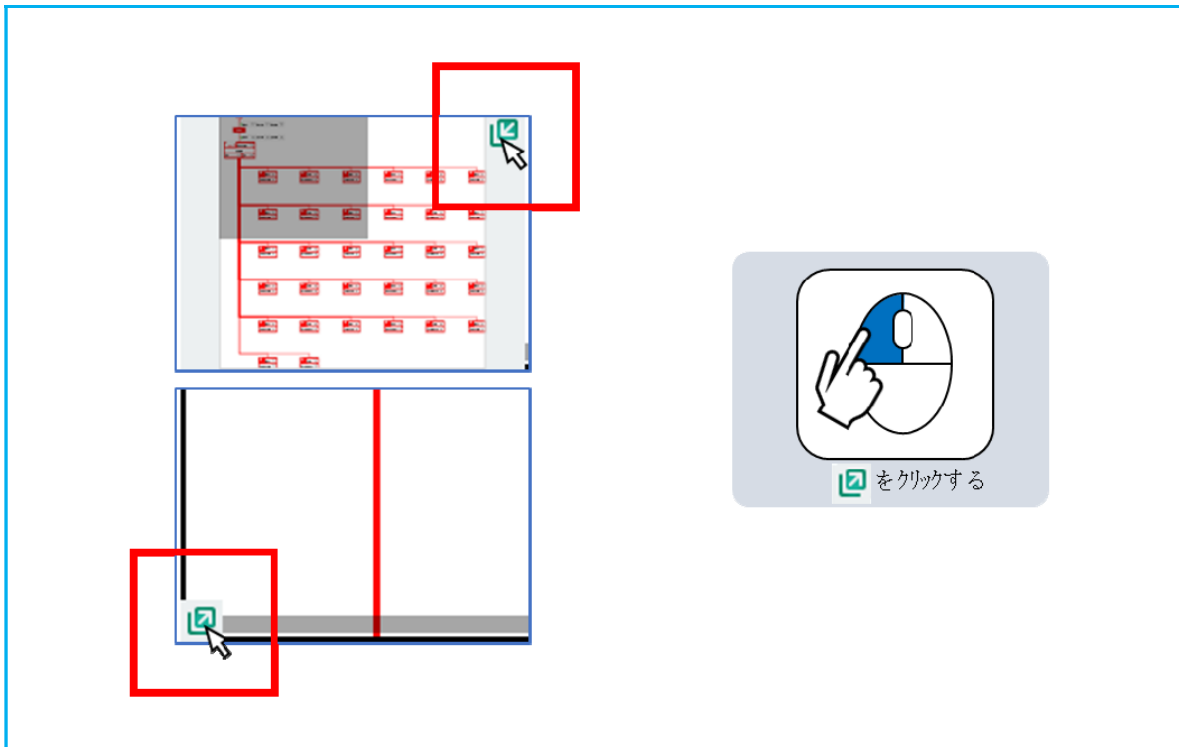



5 エラー一覧

5.1 引込線付近図エラー一覧

(1) 作図ツール本登録時のエラー項目

| No | メッセージテキスト | 内容 |
|----|---|---|
| 1 | 引込諸元情報に「空中分岐」が選択されています。作図しないでよろしいですか。 | 託送新增設受付システム引込諸元情報入力画面にて「空中分岐」を選択しているが作図に空中分岐がない旨の注意メッセージ |
| 2 | 引込諸元情報に「空中分岐」が選択されません。よろしいですか。 | 託送新增設受付システム引込諸元情報入力画面にて「空中分岐」を選択していないが、作図に空中分岐がある旨の注意メッセージ |
| 3 | 引込説明用のオブジェクトが不足しています。引込線、引込柱と引込口を使用するか、引込セト、もしくは空中分岐を使用してください。 | 引込セトもしくは空中分岐を使用していないで、かつ作図エリアに引込柱、引込線、引込口の全てが配置されていない場合に表示するメッセージ |
| 5 | 未結線のオブジェクトがありますが、保存しますか。 | 引込柱、引込線、引込口の何れかが接続されていない状態で保存した場合に表示されるメッセージ |
| 6 | 入力した住所が正しくない場合、正しい住所を入力してください。入力した住所が正しい場合、地図サイトに異常が発生している可能性があります。しばらくしてからもう一度お試しください。 | 検索ボタンを押下した際に、地図サイトが正常に動作していない、あるいは入力した住所が正しくない等の理由から、正常に地図情報が取得できずに画面が更新されなかった場合に表示されるメッセージ |

5.2 屋内配線図エラー一覧

(2) 作図ツール本登録時のエラー項目

| No | メッセージテキスト | 内容 |
|----|---|--|
| 1 | 【階数】階に未結線のオブジェクトがありますが、保存しますか。 ※詳細の結線方法については、「よくあるご質問」の「幹線を引く」を参照ください。 | 配置した機器で結線が必要なもの(配線用オブジェクト)が幹線と結線せずに保存しようとした場合に表示されるメッセージ (6.1 パーツ一覧の配線用オブジェクトを参照) |
| 2 | 【階数】階の配線用のオブジェクトが不足しています。 | 全ての階で、結線が必要な2つ以上の機器(幹線含む)が作図エリアに配置されていない状態のまま保存しようとした場合に表示されるエラーメッセージ |
| 3 | 【階数】階の配線用オブジェクトが不足していますが、保存しますか。 | 結線が必要な2つ以上の機器(幹線含む)をいずれかの階の作図エリアに配置せずに保存しようとした場合に表示されるメッセージ |

5.3 配線図エラー一覧

(1) 作図ツール本登録時のエラー項目

| No | メッセージテキスト | 内容 |
|----|---|--|
| 1 | コンテンツ(個別)の数が【コンテンツ数】個不足しています。よろしいですか。 | 託送新增設受付システム設備情報入力画面にて「コンテンツ有り」にチェックした数より作図に配置しているコンテンツの数が少ない場合の注意メッセージ |
| 2 | 未結線のオブジェクトがありますが、保存しますか。 ※詳細の結線方法については、「よくあるご質問」の「幹線を引く」を参照ください。 | 配置した機器または幹線説明オブジェクトが幹線と結線せずに保存した場合に表示されるメッセージ |
| 3 | 計量器(WHM)が作図されていません。よろしいですか。 | 計量器(WHM)が作図されていない場合の注意メッセージ |
| 4 | 作図ツールで新たに下記の設備オブジェクトが使用されました。設備情報に設備を追加登録してください。 | 託送新增設受付システム設備情報入力画面にて入力された負荷設備数と作図された負荷設備数を比較し、保存時に負荷設備数の過不足がある旨の注意メッセージ |



| No | メッセージテキスト | 内容 | | | | | | | | | | | | | | | | | | | | | | | | | | | | | | | | | | | | | | | | | | | | | | | | |
|------------|--|--|-----------------|-----------|--|--|--|--------|--|--------|--|-----------------|----|-----------------|----|---|-----|-----|---|---|---|---|-----|-----|-----|---|----|--|-----|-----|-----|--|--|---|-----|-----|--|--|----|--|------|--|--|----|--|----|--|--|----|--|
| 5 | 設備オブジェクトにブレーカーが接続されていません。よろしいですか。 | 負荷設備がブレーカー以外に接続されている旨の注意メッセージ 但し、未結線のオブジェクトが存在する状態で保存された場合は、表示されません | | | | | | | | | | | | | | | | | | | | | | | | | | | | | | | | | | | | | | | | | | | | | | | | |
| 6 | 設備情報にコンデンサ（個別）を【コンデンサ数】個追加登録してください。 | 託送新增設受付システム設備情報入力画面にて「コンデンサ有り」にチェックした数より作図に配置しているコンデンサの数が多い場合の注意メッセージ | | | | | | | | | | | | | | | | | | | | | | | | | | | | | | | | | | | | | | | | | | | | | | | | |
| 7 | 設備情報に登録された以下の設備オブジェクトが使用されていません。 【機器名称】【個数】個 | 託送新增設受付システム設備情報入力画面にて入力された負荷設備と作図された負荷設備に差異がある旨を注意するメッセージ | | | | | | | | | | | | | | | | | | | | | | | | | | | | | | | | | | | | | | | | | | | | | | | | |
| 8 | 設備補足情報に「コンデンサ一括使用」にチェックがありません。よろしいですか。 | 託送新增設受付システム設備情報入力画面にて「コンデンサ一括使用」にチェックがないが作図に一括コンデンサを配置している旨の注意メッセージ | | | | | | | | | | | | | | | | | | | | | | | | | | | | | | | | | | | | | | | | | | | | | | | | |
| 9 | 設備補足情報に「コンデンサ一括使用」のチェックがあります。作図しなくてよろしいですか。 | 託送新增設受付システム設備情報入力画面にて「コンデンサ一括使用」にチェックしているが作図に一括コンデンサの配置がされていない旨の注意メッセージ | | | | | | | | | | | | | | | | | | | | | | | | | | | | | | | | | | | | | | | | | | | | | | | | |
| 10 | 設備補足情報に「切替（差替）使用」にチェックがありません。よろしいですか。 | 託送新增設受付システム設備情報入力画面にて「切替使用」または「差替使用」にチェックがないが、作図に切替サインの配置がされている旨の注意メッセージ | | | | | | | | | | | | | | | | | | | | | | | | | | | | | | | | | | | | | | | | | | | | | | | | |
| 11 | 設備補足情報に「切替（差替）使用」のチェックがあります。作図しなくてよろしいですか。 | 託送新增設受付システム設備情報入力画面にて「切替使用」または「差替使用」にチェックがあるが、作図に切替サインの配置がされていない旨の注意メッセージ | | | | | | | | | | | | | | | | | | | | | | | | | | | | | | | | | | | | | | | | | | | | | | | | |
| 12 | 当システムで判定できない電線種類・電線サイズが入力されているため、当社にて再度確認させていただきます。 | 幹線説明オブジェクトの電線種類・電線サイズにおいて、「その他」を選択し、値を手入力した場合の注意メッセージ 但し、未結線のオブジェクトが存在する状態で保存された場合は、表示されません | | | | | | | | | | | | | | | | | | | | | | | | | | | | | | | | | | | | | | | | | | | | | | | | |
| 13 | 当システムで判定できない分岐回路数・電線サイズが入力されているため、当社にて再度確認させていただきます。 | 契約方法が ACL の場合のみの注意メッセージ。ACL 二次側のブレーカーの個数と供給方式に対し、ACL 二次側の幹線サイズが既定に満たない旨の注意メッセージ 但し、未結線のオブジェクトが存在する状態で保存された場合は、表示されません | | | | | | | | | | | | | | | | | | | | | | | | | | | | | | | | | | | | | | | | | | | | | | | | |
| | | <table border="1"> <thead> <tr> <th rowspan="3">ブレーカー 数</th> <th colspan="4">幹線サイズ 規定値</th> </tr> <tr> <th colspan="2">単相2線方式</th> <th colspan="2">単相3線方式</th> </tr> <tr> <th>mm²</th> <th>mm</th> <th>mm²</th> <th>mm</th> </tr> </thead> <tbody> <tr> <td>2</td> <td>5.5</td> <td>2.6</td> <td>-</td> <td>2</td> </tr> <tr> <td>3</td> <td>8</td> <td>3.2</td> <td>5.5</td> <td>2.6</td> </tr> <tr> <td>4</td> <td>14</td> <td></td> <td>5.5</td> <td>2.6</td> </tr> <tr> <td>5、6</td> <td></td> <td></td> <td>8</td> <td>3.2</td> </tr> <tr> <td>7、8</td> <td></td> <td></td> <td>14</td> <td></td> </tr> <tr> <td>9、10</td> <td></td> <td></td> <td>14</td> <td></td> </tr> <tr> <td>11</td> <td></td> <td></td> <td>22</td> <td></td> </tr> </tbody> </table> | ブレーカー 数 | 幹線サイズ 規定値 | | | | 単相2線方式 | | 単相3線方式 | | mm ² | mm | mm ² | mm | 2 | 5.5 | 2.6 | - | 2 | 3 | 8 | 3.2 | 5.5 | 2.6 | 4 | 14 | | 5.5 | 2.6 | 5、6 | | | 8 | 3.2 | 7、8 | | | 14 | | 9、10 | | | 14 | | 11 | | | 22 | |
| ブレーカー 数 | 幹線サイズ 規定値 | | | | | | | | | | | | | | | | | | | | | | | | | | | | | | | | | | | | | | | | | | | | | | | | | |
| | 単相2線方式 | | | 単相3線方式 | | | | | | | | | | | | | | | | | | | | | | | | | | | | | | | | | | | | | | | | | | | | | | |
| | mm ² | mm | mm ² | mm | | | | | | | | | | | | | | | | | | | | | | | | | | | | | | | | | | | | | | | | | | | | | | |
| 2 | 5.5 | 2.6 | - | 2 | | | | | | | | | | | | | | | | | | | | | | | | | | | | | | | | | | | | | | | | | | | | | | |
| 3 | 8 | 3.2 | 5.5 | 2.6 | | | | | | | | | | | | | | | | | | | | | | | | | | | | | | | | | | | | | | | | | | | | | | |
| 4 | 14 | | 5.5 | 2.6 | | | | | | | | | | | | | | | | | | | | | | | | | | | | | | | | | | | | | | | | | | | | | | |
| 5、6 | | | 8 | 3.2 | | | | | | | | | | | | | | | | | | | | | | | | | | | | | | | | | | | | | | | | | | | | | | |
| 7、8 | | | 14 | | | | | | | | | | | | | | | | | | | | | | | | | | | | | | | | | | | | | | | | | | | | | | | |
| 9、10 | | | 14 | | | | | | | | | | | | | | | | | | | | | | | | | | | | | | | | | | | | | | | | | | | | | | | |
| 11 | | | 22 | | | | | | | | | | | | | | | | | | | | | | | | | | | | | | | | | | | | | | | | | | | | | | | |
| 14 | 配線用のオブジェクトが不足しています。 | 結線が必要な3つ以上の機器（幹線含む）が作図エリアに配置されていないエラーメッセージ | | | | | | | | | | | | | | | | | | | | | | | | | | | | | | | | | | | | | | | | | | | | | | | | |
| 15 | ブレーカーを結線する親オブジェクトを選択してください。 | ブレーカーを一括追加する際に、親オブジェクトが選択されていないエラーメッセージ | | | | | | | | | | | | | | | | | | | | | | | | | | | | | | | | | | | | | | | | | | | | | | | | |











6 付録





6.1 パーツ一覧

6.1.1 引込付近図パーツ一覧

※結線が必要な機器

| No | 名称 | 画像 | ツール表示内容 | 説明 | 追加 | 削除 | 移動 | 回転 | 拡大/ 縮小 | 形状 変形 | 数値 入力 | 配線用 オブジェ クト※ |
|----|------------------|----|---|---|----|----|----|----|-----------|----------|----------|--------------------|
| 1 | 方位計 | | 方位計を表示する 場合に使用します。 | | × | × | × | ○ | × | × | × | × |
| 2 | 道路 | | 道路（直線）を表示 する場合に使用し ます。 | 一本道 | ○ | ○ | ○ | ○ | ○ | × | × | × |
| 3 | 道路 | | 道路（交差点）を 表示する場合に使用 します。 | 交差点 | ○ | ○ | ○ | ○ | ○ | × | × | × |
| 4 | 道路 | | 道路（T字交差点） を表示する場合に使 用します。 | T字交差点 | ○ | ○ | ○ | ○ | ○ | × | × | × |
| 5 | 工事物 件 | | 新增設対象となる工 事物件を表示する 場合に使用します。 | | ○ | ○ | ○ | ○ | ○ | ○ | × | × |
| 6 | 目印 （建物） | | 新增設対象となる工 事物件の目印となる 建物等を表示する 場合に使用します。 | | ○ | ○ | ○ | ○ | ○ | ○ | × | × |
| 7 | 目印 （緑地） | | 新增設対象となる工 事物件の目印となる 緑地を表示する 場合に使用します。 | | ○ | ○ | ○ | ○ | ○ | ○ | × | × |
| 8 | 河川 | | 河川を表示する 場合に使用します。 | | ○ | ○ | ○ | ○ | ○ | ○ | × | × |
| 9 | 橋 | | 河川にかかる橋を 表示する場合に使用 します。 | | ○ | ○ | ○ | ○ | ○ | × | × | × |
| 10 | 引込柱 | | 引込柱を表示する 場合に使用します。 | | ○ | ○ | ○ | ○ | ○ | × | × | ○ |
| 12 | 引込口 | | 引込口を表示する 場合に使用します。 | | ○ | ○ | ○ | ○ | ○ | × | × | ○ |
| 13 | 引込セ ット | | 引込柱・引込線・引 込口をセットで表示 する場合に使用し ます。 | 引込柱、引込線、引 込口がセットになっ たもの 自由に 360 度回転が 可能 | ○ | ○ | ○ | ○ | ○ | × | × | × |
| 14 | 空中分 岐(右) | | 空中分岐(右に屈折) による引込を表示 する場合に使用し ます。 | 空中分岐による引込 を行う際に使用 自由に 360 度回転が 可能 | ○ | ○ | ○ | ○ | ○ | × | × | × |
| 15 | 空中分 岐(左) | | 空中分岐(左に屈折) による引込を表示 する場合に使用し ます。 | 空中分岐による引込 を行う際に使用 自由に 360 度回転が 可能 | ○ | ○ | ○ | ○ | ○ | × | × | × |
| 16 | テキス ト ボックス | | 目印の名称等、補足 事項を表示する 場合に使用し ます。 | 目印の名称等、自由 記入できるオブジェ クト | ○ | ○ | ○ | ○ | × | × | ○ | × |
| 17 | 九電柱 | | 引込柱以外の九電柱 を表示する 場合に使用 します。 | | ○ | ○ | ○ | ○ | ○ | × | × | ○ |

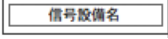
| No | 名称 | 画像 | ツール表示内容 | 説明 | 追加 | 削除 | 移動 | 回転 | 拡大/縮小 | 形状変形 | 数値入力 | 配線用オブジェクト※ |
|----|----------------------|--|--|-----------------------|----|----|----|----|-------|------|------|------------|
| 18 | NTT 柱 |  | NTT柱を表示する場合に使用します。 | | ○ | ○ | ○ | ○ | ○ | × | × | ○ |
| 19 | お客さま柱 |  | お客さま柱を表示する場合に使用します。 | | ○ | ○ | ○ | ○ | ○ | × | × | ○ |
| 20 | 地図記号 (市役所) |  市役所 | 市役所を表示する場合に使用します。 | 国土交通省発行の地図記号と同様の記号を使用 | ○ | ○ | ○ | ○ | ○ | × | × | × |
| 21 | 地図記号 (町村役場) |  町村役場 | 町村役場を表示する場合に使用します。 | 国土交通省発行の地図記号と同様の記号を使用 | ○ | ○ | ○ | ○ | ○ | × | × | × |
| 22 | 地図記号 (病院) |  病院 | 病院を表示する場合に使用します。 | 国土交通省発行の地図記号と同様の記号を使用 | ○ | ○ | ○ | ○ | ○ | × | × | × |
| 23 | 地図記号 (警察署) |  警察署 | 警察署を表示する場合に使用します。 | 国土交通省発行の地図記号と同様の記号を使用 | ○ | ○ | ○ | ○ | ○ | × | × | × |
| 24 | 地図記号 (交番) |  交番 | 交番を表示する場合に使用します。 | 国土交通省発行の地図記号と同様の記号を使用 | ○ | ○ | ○ | ○ | ○ | × | × | × |
| 25 | 地図記号 (小・中学校) |  小・中学校 | 小・中学校を表示する場合に使用します。 | 国土交通省発行の地図記号と同様の記号を使用 | ○ | ○ | ○ | ○ | ○ | × | × | × |
| 26 | 地図記号 (高等学校) |  高等学校 | 高等学校を表示する場合に使用します。 | 国土交通省発行の地図記号と同様の記号を使用 | ○ | ○ | ○ | ○ | ○ | × | × | × |
| 27 | 地図記号 (工場) |  工場 | 工場を表示する場合に使用します。 | | ○ | ○ | ○ | ○ | ○ | × | × | × |
| 28 | 地図記号 (郵便局) |  郵便局 | 郵便局を表示する場合に使用します。 | 国土交通省発行の地図記号と同様の記号を使用 | ○ | ○ | ○ | ○ | ○ | × | × | × |
| 29 | 地図記号 (コンビニエンスストア) |  コンビニ | コンビニエンスストアを表示する場合に使用します。 | | ○ | ○ | ○ | ○ | ○ | × | × | × |
| 30 | 制御機 |  制 | 交通信号機の制御機を表示する場合に使用します。 | 交通信号機において使用 | ○ | ○ | ○ | ○ | ○ | × | × | × |
| 31 | 照明機器 |  | 街路灯等の照明機器を表示する場合に使用します。回転により向きを調整してください。 | 街路灯等 | ○ | ○ | ○ | ○ | ○ | × | × | × |
| 32 | 車両用灯器 |  | 車両用灯器を表示する場合に使用します。 | | ○ | ○ | ○ | ○ | ○ | × | × | × |
| 33 | 歩行者用灯器 |  | 歩行者用灯器を表示する場合に使用します。 | | ○ | ○ | ○ | ○ | ○ | × | × | × |
| 34 | 矢印灯 |  | 矢印灯を表示する場合に使用します。 | | ○ | ○ | ○ | ○ | ○ | × | × | × |
| 35 | 予告灯 |  予 | 予告灯を表示する場合に使用します。 | | ○ | ○ | ○ | ○ | ○ | × | × | × |

| No | 名称 | 画像 | ツール表示内容 | 説明 | 追加 | 削除 | 移動 | 回転 | 拡大/ 縮小 | 形状 変形 | 数値 入力 | 配線用 オブジェ ク※ |
|----|-------------|---|---|-------------------------------|----|----|----|----|-----------|----------|----------|-------------------|
| 36 | 音響装置 |  | 音響装置を表示する 場合に使用します。 | 歩行者用音響装置 | ○ | ○ | ○ | ○ | ○ | × | × | × |
| 37 | 管制付加 装置 |  | 管制付加装置(管制セ ンターと制御機間の送 受信機器)を表示する 場合に使用します。 | | ○ | ○ | ○ | ○ | ○ | × | × | × |
| 38 | その他信 号設備 |  | その他の交通信号灯 を表示する場合に使用 します。 | 上記(30~37)以外 の信号灯、設備に 対応 | ○ | ○ | ○ | ○ | × | × | ○ | × |
| 39 | 感知器 |  | 感知器を表示する場 合に使用します。 | | ○ | ○ | ○ | ○ | ○ | × | × | × |
| 40 | 押ボタン |  | 押ボタンを表示する場 合に使用します。 | | ○ | ○ | ○ | ○ | ○ | × | × | × |

6.1.2 屋内配線図パーツ一覧

※結線が必要な機器

| No | 名称 | 画像 | ツール表示内容 | 説明 | 追加 | 削除 | 移動 | 回転 | 拡大/ 縮小 | 形状 変形 | 数値 入力 | 配線用 オブジェ ク※ |
|----|-----------------|---|-----------------------------------|----|----|----|----|----|-----------|----------|----------|-------------------|
| 1 | 方位計 |  | 方位計を表示する場 合に使用します。 | | × | × | × | ○ | × | × | × | × |
| 2 | 部屋 |  | 部屋の間取りを表示 する場合に使用しま す。 | | ○ | ○ | ○ | ○ | ○ | ○ | × | × |
| 3 | 玄関 |  | 玄関を表示する場 合に使用します。 | | ○ | ○ | ○ | ○ | ○ | × | × | × |
| 4 | コンセント (一般型) |  | コンセント(一般型)を 表示する場合に使用し ます。 | | ○ | ○ | ○ | ○ | ○ | × | × | ○ |
| 5 | コンセント (ワイド型) |  | コンセント(ワイド型)を 表示する場合に使用し ます。 | | ○ | ○ | ○ | ○ | ○ | × | × | ○ |
| 6 | コンセント (非常用) |  | コンセント(非常用)を 表示する場合に使用し ます。 | | ○ | ○ | ○ | ○ | ○ | × | × | ○ |
| 7 | 配電盤 |  | 配電盤を表示する場 合に使用します。 | | ○ | ○ | ○ | ○ | ○ | × | × | ○ |
| 8 | 分電盤 |  | 分電盤を表示する場 合に使用します。 | | ○ | ○ | ○ | ○ | ○ | × | × | ○ |
| 9 | 制御盤 |  | 制御盤を表示する場 合に使用します。 | | ○ | ○ | ○ | ○ | ○ | × | × | ○ |
| 10 | 主開閉器 |  | 主開閉器を表示する 場合に使用します。 | | ○ | ○ | ○ | ○ | ○ | × | × | ○ |
| 11 | 開閉器 |  | 開閉器を表示する場 合に使用します。 | | ○ | ○ | ○ | ○ | ○ | × | × | ○ |
| 12 | ブレーカー |  | ブレーカーを表示する 場合に使用します。 | | ○ | ○ | ○ | ○ | ○ | × | × | ○ |



| No | 名称 | 画像 | ツール表示内容 | 説明 | 追加 | 削除 | 移動 | 回転 | 拡大/ 縮小 | 形状 変形 | 数値 入力 | 配線用 オブジェ ク※ |
|----|-----------------------------|----|---|----------------------------------|----|----|----|----|-----------|----------|----------|-------------------|
| 13 | ルームエアコン | | ルームエアコンを表示する 場合に使用します。 | | ○ | ○ | ○ | ○ | ○ | × | × | ○ |
| 14 | 蛍光灯 | | 蛍光灯を表示する場 合に使用します。 | | ○ | ○ | ○ | ○ | ○ | × | × | ○ |
| 15 | 蛍光灯 (非常用) | | 蛍光灯(非常用)を表 示する場合に使用しま す。 | | ○ | ○ | ○ | ○ | ○ | × | × | ○ |
| 16 | 白熱灯 | | 白熱灯を表示する場 合に使用します。 | | ○ | ○ | ○ | ○ | ○ | × | × | ○ |
| 17 | 白熱灯 (非常用) | | 白熱灯(非常用)を表 示する場合に使用しま す。 | | ○ | ○ | ○ | ○ | ○ | × | × | ○ |
| 18 | 負荷設備 | | 負荷設備を表示する 場合に使用します。機 器名を入力してくださ い。 | | ○ | ○ | ○ | ○ | × | × | ○ | ○ |
| 19 | 電気給湯 器 | | 電気温水器またはエコ キュートを表示する場 合に使用します。 | | ○ | ○ | ○ | ○ | ○ | × | × | ○ |
| 20 | ジョイントボッ クス | | ジョイントボックスを表 示する場合に使用しま す。 | | ○ | ○ | ○ | ○ | ○ | × | × | ○ |
| 21 | 防霜ファン | | 防霜ファンを表示する 場合に使用します。 | | ○ | ○ | ○ | ○ | ○ | × | × | ○ |
| 22 | 電力量計 (箱入り又 はフット 付) | | 電力量計(箱入り又は フット付)を表示する 場合に使用します。 | ワットアワーメーター | ○ | ○ | ○ | ○ | ○ | × | × | ○ |
| 23 | 漏電遮断 器 | | 漏電遮断器を表示す る場合に使用します。 | | ○ | ○ | ○ | ○ | ○ | × | × | ○ |
| 24 | ACL | | ACLを表示する場 合に使用します。 | ACL | ○ | ○ | ○ | ○ | ○ | × | × | ○ |
| 25 | タイムスイッチ | | タイムスイッチを表示 する場合に使用しま す。 | タイムスイッチ | ○ | ○ | ○ | ○ | ○ | × | × | ○ |
| 26 | 接地端子 | | 接地端子を表示する 場合に使用します。 | 設置端子 | ○ | ○ | ○ | ○ | ○ | × | × | ○ |
| 27 | 受電点 | | 引込線～引込口を表 示する場合に使用しま す。 | | ○ | ○ | ○ | ○ | ○ | × | × | ○ |
| 28 | テキストボッ クス | | 補足事項等を表示す る場合に使用します。 | 部屋名称、必要事 項等、自由記入で きるオブジェクト | ○ | ○ | ○ | ○ | × | × | ○ | × |
| 29 | セット機器 | | セット機器を表示する 場合に使用します。 | 設備情報で記入す る設備セット | ○ | ○ | ○ | ○ | ○ | × | × | ○ |
| 30 | コンデンサ | | コンデンサを表示する 場合に使用します。 | | ○ | ○ | ○ | ○ | ○ | × | × | ○ |
| 31 | 立上り | | 立上りを表示する場 合に使用します。 | | ○ | ○ | ○ | ○ | ○ | × | × | ○ |
| 32 | 引下げ | | 引下げを表示する場 合に使用します。 | | ○ | ○ | ○ | ○ | ○ | × | × | ○ |



| No | 名称 | 画像 | ツール表示内容 | 説明 | 追加 | 削除 | 移動 | 回転 | 拡大/ 縮小 | 形状 変形 | 数値 入力 | 配線用 オブジェ ク※ |
|----|----------------------------|----|--------------------------------------|----|----|----|----|----|-----------|----------|----------|-------------------|
| 33 | 素通し | | 素通しを表示する 場合に使用します。 | | ○ | ○ | ○ | ○ | ○ | × | × | ○ |
| 34 | プルボックス | | プルボックスを表示する 場合に使用します。 | | ○ | ○ | ○ | ○ | ○ | × | × | ○ |
| 35 | VVF用ジョ イントボックス | | VVF用ジョイントボックスを 表示する場合に使用 します。 | | ○ | ○ | ○ | ○ | ○ | × | × | ○ |
| 36 | 接地センタ | | 接地センタを表示する場 合に使用します。 | | ○ | ○ | ○ | ○ | ○ | × | × | ○ |
| 37 | 接地極 | | 接地極を表示する場 合に使用します。 | | ○ | ○ | ○ | ○ | ○ | × | × | ○ |
| 38 | ハスタ外 | | ハスタ外を表示する場 合に使用します。 | | ○ | ○ | ○ | ○ | ○ | × | × | × |
| 39 | 合成樹脂 線び | | 合成樹脂線びを表示 する場合に使用しま す。 | | ○ | ○ | ○ | ○ | ○ | × | × | × |
| 40 | 電動機 | | 電動機を表示する場 合に使用します。 | | ○ | ○ | ○ | ○ | ○ | × | × | ○ |
| 41 | 電熱器 | | 電熱器を表示する場 合に使用します。 | | ○ | ○ | ○ | ○ | ○ | × | × | ○ |
| 42 | 換気扇 | | 換気扇を表示する場 合に使用します。 | | ○ | ○ | ○ | ○ | ○ | × | × | ○ |
| 43 | 電磁弁 | | 電磁弁を表示する場 合に使用します。 | | ○ | ○ | ○ | ○ | ○ | × | × | ○ |
| 44 | 電動弁 | | 電動弁を表示する場 合に使用します。 | | ○ | ○ | ○ | ○ | ○ | × | × | ○ |
| 45 | 小型変圧 器 | | 小型変圧器を表示す る場合に使用します。 | | ○ | ○ | ○ | ○ | ○ | × | × | ○ |
| 46 | 整流装置 | | 整流装置を表示する 場合に使用します。 | | ○ | ○ | ○ | ○ | ○ | × | × | ○ |
| 47 | 蓄電池 | | 蓄電池を表示する場 合に使用します。 | | ○ | ○ | ○ | ○ | ○ | × | × | ○ |
| 48 | 発電機 | | 発電機を表示する場 合に使用します。 | | ○ | ○ | ○ | ○ | ○ | × | × | ○ |
| 49 | 蛍光灯 (誘導灯) | | 蛍光灯(誘導灯)を表 示する場合に使用しま す。 | | ○ | ○ | ○ | ○ | ○ | × | × | ○ |
| 50 | 白熱灯 (誘導灯) | | 白熱灯(誘導灯)を表 示する場合に使用しま す。 | | ○ | ○ | ○ | ○ | ○ | × | × | ○ |
| 51 | 蛍光灯 (保安用、 発電回路 用) | | 蛍光灯(保安用、発電 回路用)を表示する場 合に使用します。 | | ○ | ○ | ○ | ○ | ○ | × | × | ○ |



| No | 名称 | 画像 | ツール表示内容 | 説明 | 追加 | 削除 | 移動 | 回転 | 拡大/ 縮小 | 形状 変形 | 数値 入力 | 配線用 オブジェ ク※ |
|----|----------------------------|----|------------------------------|----|----|----|----|----|-----------|----------|----------|-------------------|
| 52 | 白熱灯 (保安用、 発電回路 用) | | 白熱灯(保安用、発電回路用)を表示する場合に使用します。 | | ○ | ○ | ○ | ○ | ○ | × | × | ○ |
| 53 | 点滅器 (一般型) | | 点滅器(一般型)を表示する場合に使用します。 | | ○ | ○ | ○ | ○ | ○ | × | × | ○ |
| 54 | 点滅器 (ワイドハン ドル型) | | 点滅器(ワイドハンドル型)を表示する場合に使用します。 | | ○ | ○ | ○ | ○ | ○ | × | × | ○ |
| 55 | 調光器 (一般型) | | 調光器(一般型)を表示する場合に使用します。 | | ○ | ○ | ○ | ○ | ○ | × | × | ○ |
| 56 | 調光器 (ワイド型) | | 調光器(ワイド型)を表示する場合に使用します。 | | ○ | ○ | ○ | ○ | ○ | × | × | ○ |
| 57 | リモコンス イッチ | | リモコンスイッチを表示する場合に使用します。 | | ○ | ○ | ○ | ○ | ○ | × | × | ○ |
| 58 | リモコンセ レクトス イッチ | | リモコンセレクトスイッチを表示する場合に使用します。 | | ○ | ○ | ○ | ○ | ○ | × | × | ○ |
| 59 | リモコンリ レー | | リモコンリレーを表示する場合に使用します。 | | ○ | ○ | ○ | ○ | ○ | × | × | ○ |
| 60 | 電磁開閉 器用押し ボタン | | 電磁開閉器用押しボタンを表示する場合に使用します。 | | ○ | ○ | ○ | ○ | ○ | × | × | ○ |
| 61 | 圧カス イッチ | | 圧カスイッチを表示する場合に使用します。 | | ○ | ○ | ○ | ○ | ○ | × | × | ○ |
| 62 | フオートス イッチ | | フオートスイッチを表示する場合に使用します。 | | ○ | ○ | ○ | ○ | ○ | × | × | ○ |
| 63 | フオートス イッチ電 極 | | フオートスイッチ電極を表示する場合に使用します。 | | ○ | ○ | ○ | ○ | ○ | × | × | ○ |
| 64 | 電極切替 函 | | 電極切替函を表示する場合に使用します。 | | ○ | ○ | ○ | ○ | ○ | × | × | ○ |
| 65 | 電力量計 | | 電力量計を表示する場合に使用します。 | | ○ | ○ | ○ | ○ | ○ | × | × | ○ |
| 66 | 変流器 (箱入り) | | 変流器(箱入り)を表示する場合に使用します。 | | ○ | ○ | ○ | ○ | ○ | × | × | ○ |
| 67 | 電流制限 器 | | 電流制限器を表示する場合に使用します。 | | ○ | ○ | ○ | ○ | ○ | × | × | ○ |
| 68 | 漏電警報 | | 漏電警報を表示する場合に使用します。 | | ○ | ○ | ○ | ○ | ○ | × | × | ○ |
| 69 | 漏電火災 警報 | | 漏電火災警報を表示する場合に使用します。 | | ○ | ○ | ○ | ○ | ○ | × | × | ○ |
| 70 | 地震感知 器 | | 地震感知器を表示する場合に使用します。 | | ○ | ○ | ○ | ○ | ○ | × | × | ○ |



| No | 名称 | 画像 | ツール表示内容 | 説明 | 追加 | 削除 | 移動 | 回転 | 拡大/縮小 | 形状変形 | 数値入力 | 配線用オブジェクト※ |
|----|-----|----|------------------|----|----|----|----|----|-------|------|------|------------|
| 71 | 配線 | | 配線を表示する場合に使用します。 | | ○ | ○ | ○ | ○ | × | ○ | × | ○ |
| 72 | 仕切線 | | 仕切を引くために使用します。 | | ○ | ○ | ○ | ○ | ○ | × | × | × |
| 73 | 扉 | | 扉を表示する場合に使用します。 | | ○ | ○ | ○ | ○ | ○ | × | × | × |

6.1.3 配線図パーツ一覧

※結線が必要な機器

| No | 名称 | 画像 | ツール表示内容 | 説明 | 追加 | 削除 | 移動 | 回転 | 拡大/縮小 | 形状変形 | 色替 | 数値入力 | 配線用オブジェクト※ |
|----|-----------------|----|--|------------------------|----|----|----|----|-------|------|----|------|------------|
| 1 | 引込 | | 引込線～引込口を表示する場合に使用します。 | 受電点、引込口 | × | × | ○ | × | × | × | ○ | × | ○ |
| 2 | WHM | | 電力量計を表示する場合に使用します。 | ワットアワーメーター | ○ | ○ | ○ | × | × | × | ○ | × | ○ |
| 3 | WHM ACL 機能付 | | 電力量計を表示する場合に使用します。 | ワットアワーメーター-ACL 機能付 | ○ | ○ | ○ | × | × | × | ○ | ○ | ○ |
| 4 | WHM単方向計量 TS 機能付 | | 電力量計を表示する場合に使用します。 | ワットアワーメーター単方向計量 TS 機能付 | ○ | ○ | ○ | × | × | × | ○ | × | ○ |
| 5 | ELB | | 漏電遮断機を表示する場合に使用します。OC 有無、極数、容量を選択してください。 | 漏電遮断機 | ○ | ○ | ○ | × | × | × | ○ | ○ | ○ |
| 7 | ACL | | ACLを表示する場合に使用します。極数、容量を選択してください。 | ACL | ○ | ○ | ○ | × | × | × | ○ | ○ | ○ |
| 8 | タイムスイッチ | | タイムスイッチを表示する場合に使用します。 | | ○ | ○ | ○ | × | × | × | ○ | × | ○ |
| 9 | 切替サイン | | 2 以上の負荷設備を交互に切替(差替)えて使用する、切替(差替)配線を表示する場合に使用します。 | 複数の設備の結線を切り替えるもの | ○ | ○ | ○ | × | × | × | ○ | × | ○ |
| 10 | ブレーカー | | 分岐回路用ブレーカーを表示する場合に使用します。極数、容量を選択してください。 | | ○ | ○ | ○ | × | × | × | ○ | ○ | ○ |
| 11 | 主開閉器 | | 主開閉器を表示する場合に使用します。種類、極数、容量を選択してください。 | | ○ | ○ | ○ | × | × | × | ○ | ○ | ○ |

| No | 名称 | 画像 | ツール表示内容 | 説明 | 追加 | 削除 | 移動 | 回転 | 拡大/ 縮小 | 形状 変形 | 色 替 | 数値 入力 | 配線用 オブジェ 外※ |
|----|----------------|---|--|---------------------------------|----|----|----|----|-----------|----------|--------|----------|-------------------|
| 12 | 開閉器 |  | 開閉器を表示する 場合に使用し ます。極数、容量 を選択してくださ い。 | | ○ | ○ | ○ | × | × | × | ○ | ○ | ○ |
| 13 | 幹線説明 オブジェクト |  | 幹線を表示する 場合に使用し ます。線種、線のサ イズ、芯線数を選 択してください。 | | ○ | ○ | ○ | × | × | × | × | ○ | ○ |
| 14 | ジョイント ボックス |  | ジョイントボック スを表示する場 合に使用し ます。 | | ○ | ○ | ○ | × | × | × | ○ | × | ○ |
| 15 | 負荷設備 |  | 負荷設備を表示 する場 合に使用し ます。機器名、 容量等を入力し てください。 | ブレーカー以下 に配置する 機器 | ○ | ○ | ○ | × | × | × | ○ | ○ | ○ |
| 16 | コンデンサ (個別) |  | 個々の負荷設備 に取り付けるコ ンデンサを表示 する場 合に使用し ます。 | ブレーカー以下 に配置 | ○ | ○ | ○ | × | × | × | ○ | × | ○ |
| 17 | コンデンサ (一括) |  | 複数の負荷設備 に一括して取り 付けるコンデン サを表示する場 合に使用し ます。 | ブレーカー以下 に配置 | ○ | ○ | ○ | × | × | × | ○ | × | ○ |
| 18 | テキスト ボックス |  | 補足事項等を表 示する場 合に使用し ます。 | 必要事項 等、自由記 入できるオブ ジェクト | ○ | ○ | ○ | × | × | × | × | ○ | × |
| 19 | 幹線 |  | 幹線を表示する 場 合に使用し ます。 | | ○ | ○ | ○ | ○ | × | ○ | ○ | × | ○ |
| 20 | 照明機器 |  | LED、蛍光灯、白 熱灯を表示する 場 合に使用し ます。 | | ○ | ○ | ○ | × | × | × | ○ | ○ | ○ |
| 21 | 自動点滅 器 |  | 自動点滅器を表 示する場 合に使用し ます。 | | ○ | ○ | ○ | × | × | × | ○ | ○ | ○ |

